

INSPIRON™

TELEPÍTÉSI ÚTMUTATÓ



INSPIRON™

TELEPÍTÉSI ÚTMUTATÓ

Típusszám: P17F

típus: P17F001

Megjegyzések, figyelmeztetések és óvintézkedések

 **MEGJEGYZÉS:** A MEGJEGYZÉSEK a számítógép biztonságosabb és hatékonyabb használatát elősegítő fontos tudnivalókat tartalmaznak.

 **ÓVINTÉZKEDÉS:** A ÓVINTÉZKEDÉS a hardvereszközökre veszélyes, illetve esetleg adatvesztést okozó problémákra hívják fel a figyelmet.

 **FIGYELEM!** A FIGYELEM jelzések esetleges tárgyi és személyi sérülésekre, illetve életveszélyre hívják fel a figyelmet.

Amennyiben Ön Dell n sorozatú számítógépet vásárolt, akkor a Microsoft Windows operációs rendszerre vonatkozó megjegyzések nem alkalmazandók.

Ez a termék másolásvédelmi technológiát tartalmaz, amelyet az Egyesül Államok szabványai vagy a Rovi Corporation más szerzői jogi védelme alatt állnak. A technológia feltörése vagy a technológiát alkalmazó eszköz szétszedése tilos.

A jelen dokumentum tartalma előzetes figyelmeztetés nélkül megváltozhat.

© 2011–2012 Dell Inc. Minden jog fenntartva.

A Dell Inc. előzetes írásos engedélye nélkül szigorúan tilos a dokumentumot bármiféle módon sokszorosítani.

A szövegben használt védjegyek: A Dell™, a DELL logó, az Inspiron™ és a DellConnect™ a Dell Inc. védjegye; az Intel®, Pentium® és a Core™ az Intel Corporation védjegye vagy bejegyzett védjegye az USA-ban és más országokban. Az AMD® és a Radeon™ az Advanced Micro Devices, Inc. bejegyzett védjegye, a Microsoft®, a Windows® és a Windows startgomb  a Microsoft Corporation védjegye vagy bejegyzett védjegye az Egyesült Államokban és más országokban. A Bluetooth® a Bluetooth SIG, Inc. bejegyzett védjegye, amelyet a Dell licencszerződés keretében használ. A Blu-ray Disc™ a Blu-ray Disc Association védjegye.

A dokumentumban egyéb védjegyek és védett nevek is szerepelhetnek, amelyek a védjegyet vagy nevet bejegyeztető cégre, valamint annak termékeire vonatkoznak. A Dell Inc. kizárólag a saját védjegyeiből és bejegyzett neveiből eredő jogi igényeket érvényesíti.

Tartalomjegyzék

Az Inspiron számítógép üzembe helyezése 5

- A számítógép üzembe helyezése előtt . . . 5
- A váltóáramú adapter csatlakoztatása . . . 6
- A hálózati kábel csatlakoztatása (opcionális) 7
- Nyomja meg a kapcsológombot. 8
- Az Operációs rendszer beállítása 9
- Rendszer-visszaállító adathordozó létrehozása (javasolt) 10
- A SIM kártya (opcióként) 12
- A vezeték nélküli hálózat (opcionális) engedélyezése vagy letiltása 14
- Vezeték nélküli kijelző beállítása (opcionális) 16
- Csatlakozás az internetre (opcionális). . . 17

Az Ön Inspiron számítógépének használata 20

- Jobb oldali nézet 20
- A számítógép bal oldalának ismertetése 22
- A számítógép hátlapjának ismertetése . . . 26
- A számítógép előlapjának ismertetése . . . 28
- Állapotjelző lámpák 30
- Az akkumulátortöltés kikapcsolása 31
- A számítógép billentyűzetének ismertetése 32
- Érintőpad szolgáltatások 36
- Multimédia vezérlőgombok. 38
- Az optikai meghajtó használata. 40
- A kijelző ismertetése 42
- A felső burkolat eltávolítása és cseréje (opcionális) 44
- Az akkumulátor kivétele és cseréje. 48
- Szoftver szolgáltatások 50
- Dell DataSafe Online Backup. 51
- Dell Stage 52

Tartalomjegyzék

Problémák megoldása 54

Hangjelzések	54
Hálózati problémák	55
Áramellátási problémák	56
Memóriaproblémák	58
Lefagyások és szoftveres problémák . . .	59

Támogatói eszközök használata. . . 62

Dell Support Center	62
My Dell Downloads	63
Hardver hibaelhárító.	64
Dell Diagnostics	64

Az operációs rendszer visszaállítása 66

Rendszer-visszaállítás	67
Dell DataSafe Local Backup.	68
Rendszer-visszaállító adathordozó.	71
Dell Gyári alapbeállítás visszaállítása . .	72

Segítség 74

Műszaki támogatás és ügyfélszolgálat	75
DellConnect	75
Online szolgáltatások.	76
Automatikus rendelés-állapot szolgáltatás.	77
Termékinformáció	77
Garanciális vagy hitelre vásárolt termékek visszaküldése	78
Mielőtt telefonálna.	80
Kapcsolatfelvétel a Dell-lel	82

További információk és források . . . 84

Specifikációk 86

Függelék 93

Információ a NOM, a Hivatalos Mexikói Szabvány számára (csak Mexikó).	93
--	----

Tárgymutató. 94

Az Inspiron számítógép üzembe helyezése

Ez a fejezet az Ön Dell Inspiron hordozható számítógépének beállításával kapcsolatban nyújt információkat.

A számítógép üzembe helyezése előtt

A számítógép elhelyezésekor ügyeljen arra, hogy könnyen hozzáférhessen az áramforráshoz, gondoskodjon a megfelelő szellőzésről, a számítógépet pedig vízszintes felületen helyezze el.

A nem megfelelő szellőzés laptopja körül túlmelegedést okozhat. A túlmelegedés megakadályozása érdekében hagyjon legalább 10,2 cm (4 hüvelyk) távolságot a számítógép hátoldalánál, illetve legalább 5,1 cm (2 hüvelyk) távolságot a többi oldalnál. Soha ne helyezze a számítógépet olyan zárt helyre, mint szekrény vagy fiók, amikor az be van kapcsolva.

 **FIGYELEM!** A számítógép szellőző- és egyéb nyílásait soha ne zárja el, a nyílásokon semmit ne dugjon be, illetve ne hagyja, hogy a nyílásokban por rakódjon le. Ne helyezze a bekapcsolt számítógépet zárt helyekre, pl. táska, vagy olyan textil felületre, mint például szőnyeg vagy takaró. A nem megfelelő szellőzés károsíthatja a berendezést, ronthatja a számítógép teljesítményét vagy tüzet okozhat. A számítógép felmelegedésekor a bekapcsolja a ventilátort. A ventilátor zaja normális, nem jelenti azt, hogy probléma van a ventilátorral vagy a számítógéppel.

 **ÓVINTÉZKEDÉS:** Ha súlyos vagy éles tárgyakat helyez a számítógépre, azzal a számítógép maradandó károkat szenvedhet.

A váltóáramú adapter csatlakoztatása

Csatlakoztassa a hálózati adaptert a számítógépre, majd dugja a fali csatlakozóba vagy túlfeszültség-védelemmel ellátott elosztóba.

⚠ FIGYELEM! A tápadapter a világ bármely részén használható. Az aljzatok és elosztók a különböző országokban eltérhetnek. Nem kompatibilis kábel használata vagy a kábel helytelen csatlakoztatása az elosztóba, a fali aljzatba tüzet okozhat, vagy a berendezés tönkremeneteléhez vezethet.

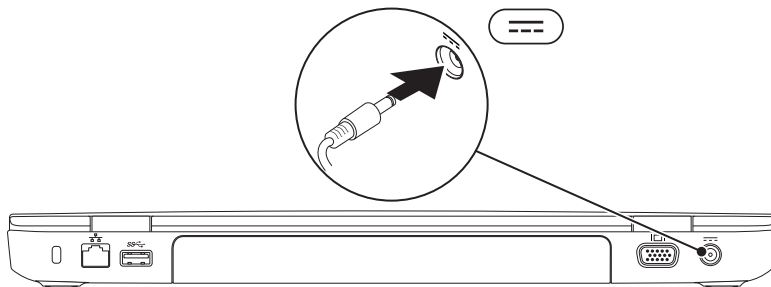

A hálózati kábel csatlakoztatása (opcionális)

Vezetékes hálózati csatlakozás használatához csatlakoztassa a hálózati kábelt.

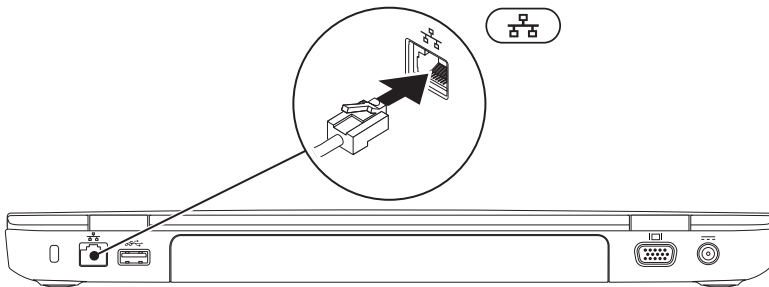

Nyomja meg a kapcsológombot

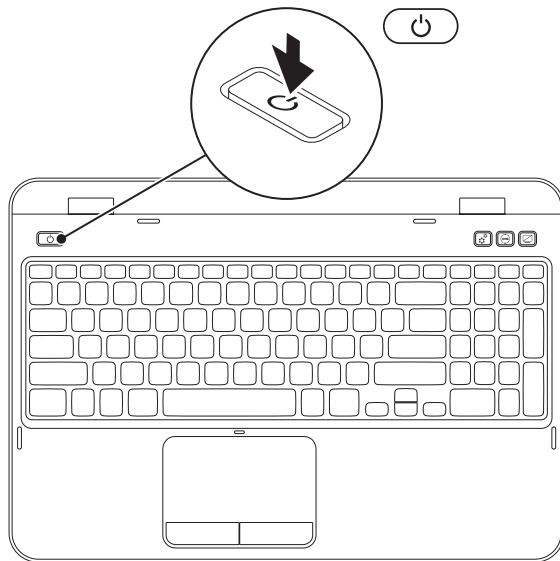



Az Operációs rendszer beállítása

A Dell számítógépre a vásárlás során kiválasztott operációs rendszer van előtelepítve.

A Microsoft Windows telepítése

A Windows első alkalommal történő telepítéséhez, kövesse a képernyőn megjelenő utasításokat. Ezek kötelezőek és számjon rá elég időt, hogy végighaladjon rajtuk. A Windows telepítőképernyő több folyamaton keresztülvezeti, beleértve a licencszerződés elfogadását, preferenciális beállításokat és az Internet csatlakozás beállítását.

 **ÓVINTÉZKEDÉS: Ne szakítsa meg az operációs rendszer beállítási folyamatát. Ellenkező esetben a számítógépe használhatatlanná válik és újra kell telepítenie az operációs rendszert.**

 **MEGJEGYZÉS:** A számítógép optimális teljesítménye érdekében javasolt a legfrissebb BIOS és illesztőprogramok letöltése a következő címről: **support.dell.com**.

 **MEGJEGYZÉS:** Az operációs rendszerre és szolgáltatásokra vonatkozóan itt találhat bővebb információkat: **support.dell.com/MyNewDell**.

Az Ubuntu telepítése

Az Ubuntu első használatakor kövesse a képernyőn megjelenő utasításokat. Tekintse meg az Ubuntu dokumentációt az operációs rendszer-specifikus információkért.

Rendszer-visszaállító adathordozó létrehozása (javasolt)

 **MEGJEGYZÉS:** Javasolt létrehozni egy rendszervisszaállítási adathordozót, miután telepítette a Microsoft Windows operációs rendszert.

A rendszer-visszaállító adathordozó visszaállítja a merevlemezt a számítógép vásárlásakori működőképes állapotra, anélkül, hogy törölné a fájlokat (anélkül, hogy ehhez szükség lenne az *Operációs rendszer* lemezre). A rendszer-visszaállító adathordozót akkor használhatja, amennyiben a hardveren, szoftveren, illesztőprogramokon vagy más rendszerbeállításokon végzett módosítások következtében a rendszer nem kívánt állapotba kerülne.

A rendszer-visszaállító adathordozó létrehozásához a következőkre van szüksége:

- Dell DataSafe Local Backup
- USB memória legalább 8 GB tárhellyel vagy DVD-R/DVD+R/Blu-ray lemez (opcionális)

 **MEGJEGYZÉS:** A Dell DataSafe Local Backup nem támogatja az újraintható lemezeket.

A rendszervisszaállító adathordozó létrehozása:

1. Ellenőrizze, hogy az AC adapter csatlakozik (lásd „A váltóáramú adapter csatlakoztatása” oldalon 6).
2. Csatlakoztassa az USB memóriát a számítógépre.
3. Kattintson a **Start**  → **Programok** → **Dell DataSafe Local Backup** opcióra.
4. Kattintson a **Create Recovery Media** menüpontra.
5. Kövesse a kijelzőn megjelenő utasításokat.

 **MEGJEGYZÉS:** Az operációs rendszer rendszer-visszaállító adathordozóval történő visszaállításával kapcsolatban tekintse át a „Rendszer-visszaállító adathordozó” oldalon 71.

 **MEGJEGYZÉS:** Javasolt létrehoznia egy jelszó-visszaállító lemezt a Microsoft Windows telepítésekor. További információkért lásd a Windows 7 terméktámogatást a következő címen: support.dell.com/MyNewDell.

A SIM kártya (opcióként)

 **MEGJEGYZÉS:** A SIM kártya hely csak akkor áll rendelkezésre számítógépén, ha rendelt WWAN kártyát a beszerzés időpontjában.

 **MEGJEGYZÉS:** Nincs szükség a SIM kártya telepítésére, amennyiben EVDO kártyát használ az internetcsatlakozásra.

Az ún. Subscriber Identity Module (SIM) kártya telepítésével internetezhet, e-mailezhet és virtuális magánhálózatra csatlakozhat. Az internetre való csatlakozáshoz az Ön mobilszolgáltatójának lefedettségi területén kell tartózkodnia.

A SIM kártya behelyezése:

1. Kapcsolja ki a számítógépet.
2. Az akkumulátor eltávolítása (lásd „Az akkumulátor kivétele és cseréje” oldalon 48).
3. Az akkumulátortartó rekeszben csúsztassa a SIM kártyát a SIM kártya csatlakozóba.
4. Az akkumulátor cseréje (lásd „Az akkumulátor kivétele és cseréje” oldalon 48).
5. Kapcsolja be a gépet.

A SIM kártya eltávolításához nyomja meg és húzza ki a SIM kártyát.

Az Inspiron számítógép üzembe helyezése

- 1 SIM kártya csatlakozó
- 2 SIM kártya
- 3 akkumulátortartó rekesz

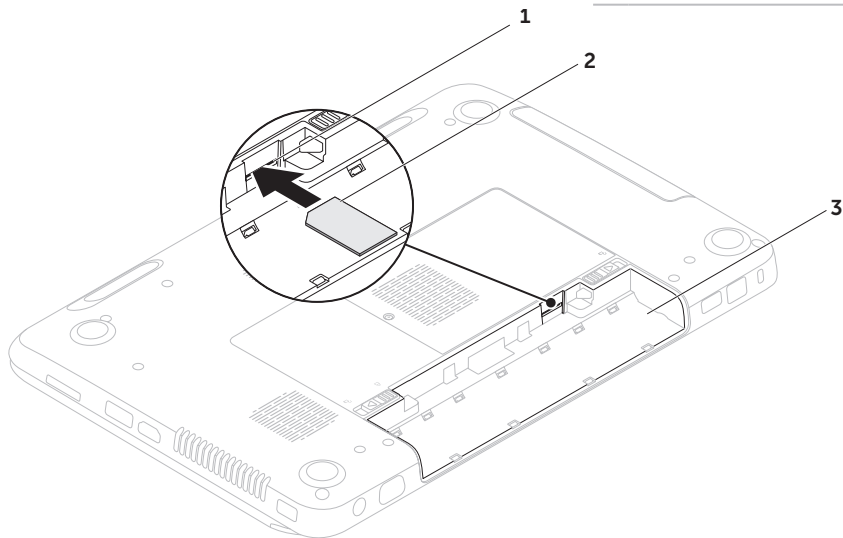

A vezeték nélküli hálózat (opcionális) engedélyezése vagy letiltása

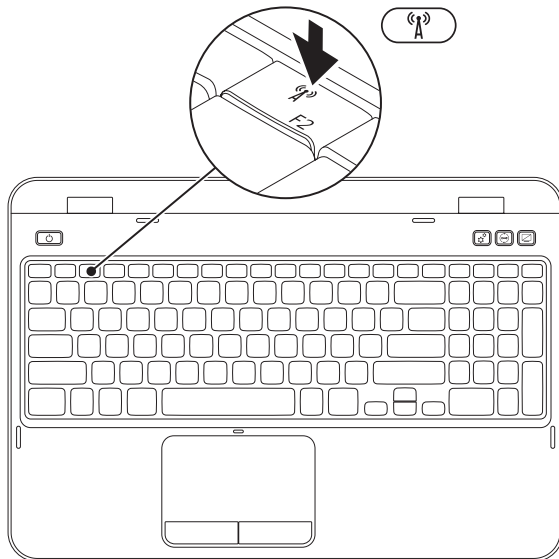

A vezeték nélküli kapcsolat engedélyezése vagy letiltása:

1. Győződjön meg róla, hogy számítógépe be van kapcsolva.
2. Nyomja meg az <Fn> és a <  > gombot a billentyűzet funkciógombok sorában.

Az elérhető vezeték nélküli hálózatok jelennek meg a képernyőn.

Vezeték nélküli kapcsolat bekapcsolva



Vezeték nélküli kapcsolat letiltva



3. Nyomja meg ismét az <Fn> és a <  > gombot a vezeték nélküli hálózat engedélyezése vagy letiltása érdekében.

 **MEGJEGYZÉS:** A vezeték nélküli kapcsolat gomb lehetővé teszi, hogy gyorsan kikapcsolja a vezeték nélküli adókészülékeket (Wi-Fi és Bluetooth), például, ha a repülőgépen felszólítják, hogy kapcsoljon ki minden vezeték nélküli adókészüléket.

Vezeték nélküli kijelző beállítása (opcionális)



 **MEGJEGYZÉS:** A vezeték nélküli kijelző funkciót nem minden számítógép támogatja. A vezeték nélküli kijelző szoftveres és hardveres követelményeiért lásd: www.intel.com.

Az Intel vezeték nélküli kijelző funkció vezeték nélkül teszi lehetővé a kijelző TV-készüléken történő megjelenítését. A vezeték nélküli kijelző beállítása előtt csatlakoztatnia kell TV-készülékére a vezeték nélküli kijelző adaptert.

 **MEGJEGYZÉS:** A vezeték nélküli kijelző adapter nem képezi a számítógép részét, ezért külön kell megrendelni.

Amennyiben számítógépe támogatja a vezeték nélküli kijelző funkciót, akkor az Intel Wireless Display ikon  rendelkezésre fog állni a Windows asztalon.

A vezeték nélküli kijelző beállítása:

1. Kapcsolja be a gépet.
2. Nyomja meg az <Fn> és a < > gombot a billentyűzet funkciógomb sorában a vezeték nélküli kijelző engedélyezése érdekében.
3. Csatlakoztassa a vezeték nélküli kijelző adaptert a TV készülékhez.
4. Kapcsolja be a tévét.
5. Válassza ki a megfelelő videójel forrást a tévéhez, mint a HDMI1, HDMI2, vagy S-Video.
6. Kattintson az Intel Wireless Display ikonra  az asztalon. Megjelenik az **Intel vezeték nélküli kijelző** ablak.
7. Válassza ki az **Elérhető kijelzők keresése** opciót.
8. Válassza ki a vezeték nélküli kijelzőadaptert a **Talált vezeték nélküli kijelzők** listából.
9. Írja be a tévén megjelenő biztonsági kódot.

A vezeték nélküli kijelző engedélyezéséhez:

1. Kattintson az Intel Wireless Display ikonra  az asztalon. Megjelenik az **Intel vezeték nélküli kijelző** ablak.

2. Válassza ki a **Csatlakozás létező adapterhez** opciót.

 **MEGJEGYZÉS:** Az "Intel Wireless Display Connection Manager" legfrissebb illesztőprogramját a következő weboldaltól történő letöltést követően telepítheti: **support.dell.com**.

 **MEGJEGYZÉS:** A vezeték nélküli kijelzővel kapcsolatos további információkért tekintse át a kijelző adapter dokumentációt.

Csatlakozás az internetre (opcionális)

Az Internethez történő csatlakozáshoz modem vagy hálózati kapcsolat és egy Internetszolgáltató (ISP) szükséges.

Ha külső USB modem vagy WLAN adapter nem szerepel az Ön eredeti rendelésében, akkor azokat a Dell weboldalán rendelheti meg: **dell.com**.

Vezeték nélküli kapcsolat beállítása

- Ha betárcsázós kapcsolatot használ, csatlakoztassa a telefonvonalat a külső USB modemre és a fali telefoncsatlakozóra, mielőtt megkezdéné az internetkapcsolat beállítását.
- Ha DSL vagy kábel/szatellit kapcsolatot használ, lépjen kapcsolatba az internetszolgáltatóval vagy mobiltelefon-társasággal, mielőtt megkezdéné az internetkapcsolat beállítását.

A vezeték nélküli csatlakozás beállításának befejezéséhez kövesse az „Az internetkapcsolat beállítása” oldalon 19.

Vezeték nélküli kapcsolat beállítása



MEGJEGYZÉS: A vezeték nélküli router beállításához tekintse át a routerhez mellékelt dokumentációt.

A vezeték nélküli internetcsatlakozás használata előtt csatlakoztatnia kell a gépet a vezeték nélküli routerhez.

A vezeték nélküli útvonalválasztó beállítása:

1. Bizonyosodjon meg, hogy engedélyezve van a vezeték nélküli csatlakozás a számítógépén (lásd a „A vezeték nélküli hálózat (opcionális) engedélyezése vagy letiltása” oldalon 14).
2. Mentsen el, zárjon be minden megnyitott fájlt, és lépjen ki minden futó alkalmazásból.
3. Kattintson **Start**  → **Vezérlőpult**.
4. A keresés mezőbe írja be a **hálózat** szót, majd kattintson a **Hálózati és megosztási központ** → **Csatlakozás hálózatra** opcióra.
5. A telepítés befejezéséhez kövesse a képernyőn megjelenő utasításokat.

Az internetkapcsolat beállítása

Az internetszolgáltatók és az internetszolgáltatók ajánlatai országonként eltérnek. Lépjen kapcsolatba az internetszolgáltatójával, az országában érvényes ajánlatokért.

Amennyiben a korábbiakkal ellentétben nem képes csatlakozni az internetre, akkor lehetséges, hogy internetszolgáltatójánál üzemzavar van. Lépjen kapcsolatba internetszolgáltatójával, vagy próbálja meg később a csatlakozást.

Készítse elő az internetszolgáltatótól kapott információkat. Amennyiben nincs internetszolgáltatója, a **Kapcsolódás az internethez** varázsló segítségével kereshet egyet.

Az internetkapcsolat beállításához:

1. Mentsen el és zárjon be minden fájlt és lépjen ki minden megnyitott alkalmazásból.
2. Kattintson **Start**  → **Vezérlőpult**.
3. A kereső mezőbe írja a **hálózat** szót, majd kattintson a **Hálózati és megosztási központ** → **Új kapcsolat vagy hálózat létrehozása** → **Csatlakozás az internetre** opcióra.

Megjelenik a **Kapcsolódás az internethez** ablak.

-  **MEGJEGYZÉS:** Ha nem tudja, milyen típusú csatlakozást válasszon, akkor kattintson a **Segítség** gombra vagy lépjen kapcsolatba internetszolgáltatójával.
4. Kövesse a képernyőn megjelenő utasításokat és használja az internetszolgáltató által megadott adatokat a telepítés végrehajtásához.

Az Ön Inspiron számítógépének használata

Ez a fejezet az Ön Inspiron számítógépén elérhető szolgáltatásokkal kapcsolatban tartalmaz információkat.

Jobb oldali nézet

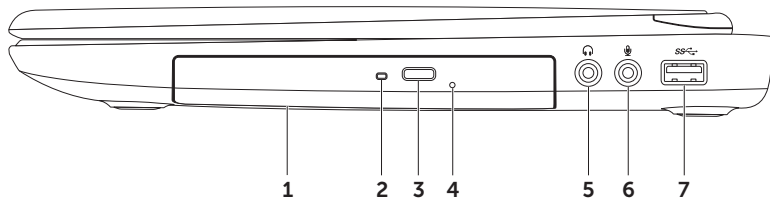



-
- 1 Optikai meghajtó** – CD-k, DVD-k és Blu-ray lemezek (opcionális) lejátszására és rögzítésére. További információk: „Az optikai meghajtó használata” oldalon 40.

 - 2 Optikai meghajtó fény** – Villog, ha megnyomja az optikai meghajtó kiadása gombot, vagy ha behelyezi a lemezt és azt a meghajtó olvassa.

 - 3 Optikai meghajtó kilökő gomb** – Az optikai meghajtó tálcájának kinyitásához.

 - 4 Vészkilökő lyuk** – Az optikai meghajtó tálcájának kilökéséhez, ha az nem nyílna a kilökő gomb megnyomásával. További információkért lásd a „A vészkilökő lyuk használata” oldalon 40.

 - 5  Audio-kimenet/fejhallgató csatlakozó** – Vagy fejhallgatóhoz vagy áramellátással rendelkező hangszóróhoz vagy hangrendszerhez csatlakozik.

 - 6  Audio-in/mikrofon csatlakozó** – Mikrofon vagy hangbemenet csatlakoztatására audio programokkal való használat céljából.

 - 7  USB 3.0 csatlakozó** – Gyorsabb adatátvitelt tesz lehetővé a számítógép és az USB eszközök között.
-

A számítógép bal oldalának ismertetése

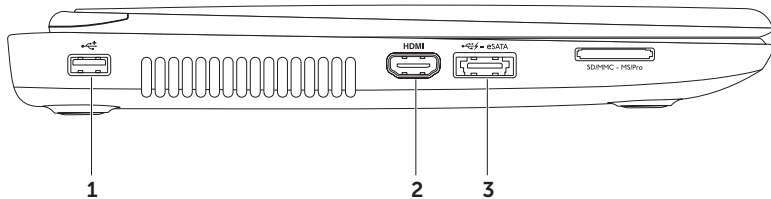

1  **USB 2.0 csatlakozó** – Olyan USB eszközök csatlakoztatására, mint egér, billentyűzet, nyomtató, külső meghajtó vagy mp3-lejátszó.

2  **HDMI csatlakozó** – TV csatlakoztatására 5.1 audio és video jelek számára.

MEGJEGYZÉS: Monitorral való használat esetén csak a video jel kerül leolvasásra.

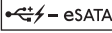
3  **eSATA/USB combo csatlakozó USB PowerShare csatlakozóval** – eSATA kompatibilis tárolóeszközök (merevlemezek vagy optikai meghajtók) vagy USB eszközök (egér, billentyűzet, nyomtató, külső meghajtó vagy MP3 lejátszó) csatlakoztatására. Az USB PowerShare szolgáltatás az USB eszközök töltését teszi lehetővé, amikor a számítógép be/ki van kapcsolva, vagy alvó állapotban van.

MEGJEGYZÉS: Bizonyos USB eszközök nem töltődnek, amikor a számítógép kikapcsolt vagy alvó állapotban van. Ilyen esetekben kapcsolja be a számítógépet az eszköz töltése érdekében.

MEGJEGYZÉS: Ha kikapcsolja a számítógépet az USB eszköz töltése közben, akkor a töltési folyamat megszakad. A töltés folytatásához húzza ki az USB eszközt, majd csatlakoztassa ismét.

MEGJEGYZÉS: Az USB PowerShare szolgáltatás automatikusan kikapcsol, ha az elemtöltöttség eléri a 10%-os szintet.

Az Ön Inspiron számítógépének használata

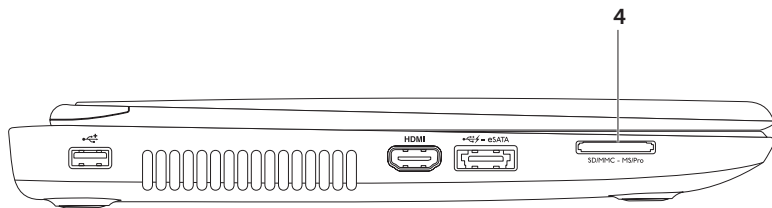

- 4 SD·MMC·MS **8-in-1 Media Card olvasó** – a memóriakártyákon tárolt digitális fotókhoz, zenékhez, videókhoz és dokumentumokhoz való gyors és kényelmes hozzáférést teszi lehetővé. A támogatott memóriakártyákról lásd a „Specifikációk” oldalon 86.

MEGJEGYZÉS: Szállításkor az Ön számítógépében a médiakártya nyílásban műanyag porvédő kártya található. A porvédő kártyák megvédik a használaton kívüli nyílásokat a portól és egyéb szennyeződéstől. A műanyag porvédő kártyát őrizze meg és használja olyankor, amikor nincs kártya a nyílásban; más gépekből származó kártyák nem biztos, hogy illeszkednek a nyílásba.

A számítógép hátlapjának ismertetése



1 Biztonsági kábel csatlakozó – Biztonsági vezeték csatlakoztatására.

MEGJEGYZÉS: Mielőtt biztonsági vezetéket vásárolna, győződjön meg róla, hogy az kompatibilis a számítógépével.

2  Hálózati csatlakozó – Hálózatra vagy szélessávú eszközre csatlakoztatja számítógépét, amennyiben vezetékes hálózatot használ.

3  USB 3.0 csatlakozó – Gyorsabb adatátvitelt tesz lehetővé a számítógép és az USB eszközök között.

4  VGA connector – Connects to a monitor or projector.

5  AC adapter csatlakozó – Az AC adapter számítógépre csatlakoztatására és az akkumulátor töltésére szolgál.

A számítógép előlapjának ismertetése

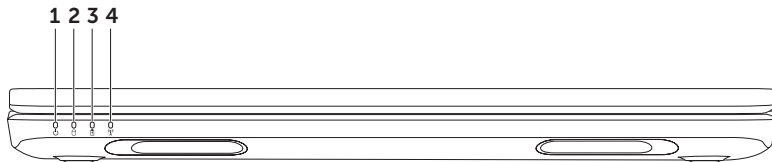

-
- 1  **Áramellátás jelzőfényt** — jelzi az áramellátás állapotát. A jelzőfényekkel kapcsolatban az „Állapotjelző lámpák” oldalon 30.

-
- 2  **Merevlemez aktivitásfényt** — Bekapcsol, ha a gép adatot olvas vagy ír. A fehér fényt merevlemez-működést jelez.

 **ÓVINTÉZKEDÉS: Adatvesztés elkerüléséhez a gépet soha ne kapcsolja ki olyankor, amikor a merevlemez-működést jelző lámpa kigyulladt.**

-
- 3  **Akkumulátorállapot jelzőlámpa** — Jelzi az akkumulátor feszültségi állapotát. Az akkumulátorkijelző fényről az „Állapotjelző lámpák” oldalon 30.

MEGJEGYZÉS: Az akkumulátor akkor töltődik, ha a számítógép az adapterrel csatlakoztatva van.

-
- 4  **Vezeték nélküli állapotjelző lámpa** — A vezeték nélküli hálózat aktiválása esetén világít. A folyamatos fehér fényt jelzi, hogy a vezeték nélküli kapcsolatot bekapcsolták.

MEGJEGYZÉS: A vezeték nélküli hálózat engedélyezése / tiltása témakörében lásd még a „A vezeték nélküli hálózat (opcionális) engedélyezése vagy letiltása” oldalon 14.

Állapotjelző lámpák

Állapotjelző lámpa

	Jelzőlámpa állapota	Számítógép állapota(i)	Elemtöltöttség állapot
Váltakozó áramú adapter	folyamatos fehér	be/készenlét/ki/hibernálás	töltés
	ki	be/készenlét/ki/hibernálás	teljesen töltött
Akkumulátor	folyamatos sárga	be/készenlét	alacsony elemtöltöttség (<= 10%)
	ki	be/készenlét/ki/hibernálás	nem tölt

 **MEGJEGYZÉS:** Az akkumulátor akkor töltődik, ha a számítógép az adapterrel csatlakoztatva van.

Bekapcsoló gomb lámpa / Áramellátást jelző lámpa

Jelzőlámpa állapota	Számítógép állapota(i)
folyamatos fehér	bekapcsolva
pulzáló fehér	készenlét
ki	ki/hibernálás

 **MEGJEGYZÉS:** Áramellátási problémákról az „Áramellátási problémák” oldalon 56.

 **MEGJEGYZÉS:** Ha a számítógépe készenléti vagy hibernált állapotban van, nyomja meg a bekapcsoló gombot a számítógép normál üzemmódjának visszaállításához.

Az akkumulátortöltés kikapcsolása

Előfordulhat, hogy ki kell kapcsolnia az akkumulátortöltési funkciót a repülőgépeken. Az akkumulátortöltési funkció gyors kikapcsolása:





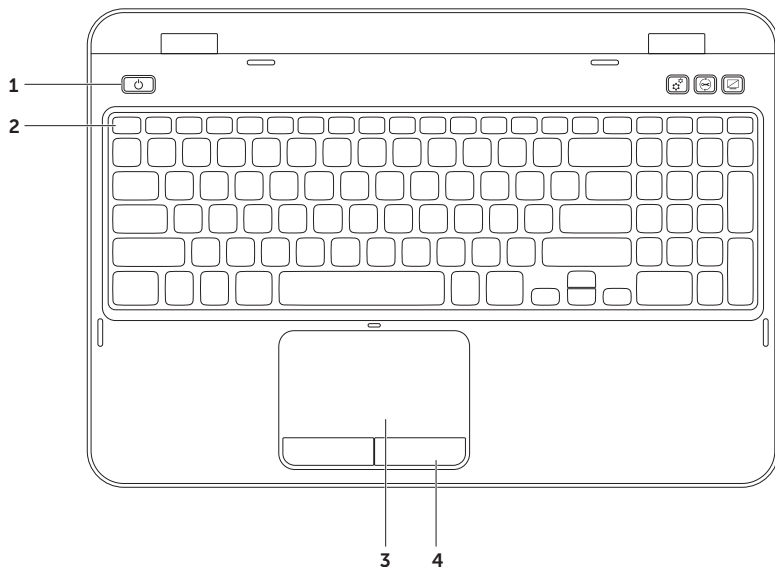

1. Kapcsolja be a számítógépet.
2. Kattintson a **Start** .
3. A keresőmezőbe írja be a `Power Options` keresőszót, majd nyomja meg az <Enter> gombot.
4. Az **Áramellátási opciók** ablakban kattintson a **Dell Battery Meter** opcióra az **Elembeállítások** ablak megnyitásához.
5. Kattintson az **Elemtöltés kikapcsolása** gombra, majd az **OK** gombra.

 **MEGJEGYZÉS:** Az akkumulátortöltés a BIOS segédprogramban is kikapcsolható.

A számítógép billentyűzetének ismertetése



1  **Tápellátás gomb és jelzőfény** — A számítógép be- és kikapcsolásához. A gomb közepén található fény jelzi a tápellátás állapotát. Bekapcsológomb lámpájával kapcsolatban a „Állapotjelző lámpák” oldalon 30.

2 **Funkciógomb sor** — A duál kijelző engedélyezése/tiltása gomb  , a vezeték nélküli hálózat engedélyezése/tiltása gomb , az érintőpad engedélyezése/tiltása gomb , fényerő növelése/csökkentése   gomb és a multimédia gombok ebben a sorban találhatóak.

A multimédia gombokról a „Multimédia vezérlőgombok” oldalon 38 c. fejezetben találhat információt a(z).

3 **Érintőpad** — Az egér funkcionalitását biztosítja, a kurzor mozgatására, a kiválasztott elemek kijelölésre, illetve a felület megnyomásával kattintásra használható.

Az érintőpad a görgetés, érintésvonás és nagyítás funkciókat teszi lehetővé. A érintőpad beállításainak megváltoztatásához kattintson duplán a **Dell Érintőpad** ikonra az asztal értesítési részén. Az „Érintőpad szolgáltatások” oldalon 36.

MEGJEGYZÉS: Az érintőpad engedélyezése/letiltása érdekében nyomja meg az <Fn> gombot és a  gombot.

4 **Érintőpad gombok** — Bal és jobb gombos kattintási funkciókat biztosítanak, mint az egér esetében.

Az Ön Inspiron számítógépének használata

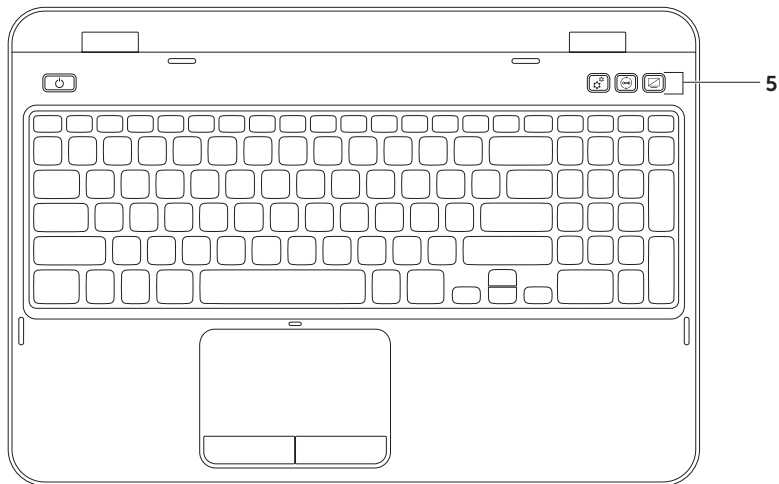

- 5  **Windows Mobility Center gomb** — Nyomja meg a Windows Mobility Center indításához. A Windows Mobility Center egyetlen helyen biztosít gyors hozzáférést az Ön olyan mobil PC beállításaihoz, mint pl. a fényerő, hangerő, elemállapot, vezeték nélküli hálózat stb.





- A Dell Support Center gomb** — Nyomja meg a Dell Support Center indításához. További információkért lásd a „Dell Support Center” oldalon 62.



- Kijelző Be/Ki gomb** — A kijelző be- vagy kikapcsolásához nyomja meg.

MEGJEGYZÉS: A Windows Mobility Center, a Dell Support Center és a Kijelző Be/Ki gombok csak Windows operációs rendszer alatt működnek.

Érintőpad szolgáltatások

 **MEGJEGYZÉS:** Az érintőpad bizonyos funkciói alapértelmezetten le vannak tiltva. Az érintőpad funkciók beállításának módosításához kattintson a **Start**  → **Vezérlőpult** → **Hardware and Sound** → **Eszközök és nyomtatók** → **Egér** opcióra.

Scroll (görgetés)

Végiggörgeti egy dokumentum tartalmát. A görgetés funkció a következőket tartalmazza:

Automatikus függőleges görgetés — Az aktív ablak fel- és lefelé való görgetését teszi lehetővé.

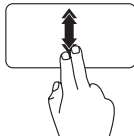

Mozgassa két ujját gyorsan fel- vagy lefelé az automatikus görgetés aktiválásához.

Érjen az érintőpadhoz a görgetés leállításához.

Vízszintes automatikus görgetés —

Lehetővé teszi az aktív ablakban balra vagy jobbra történő görgetést.

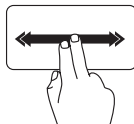

Mozgassa két ujját gyorsan fel- vagy lefelé az automatikus vízszintes görgetés aktiválásához.

Érjen az érintőpadhoz a görgetés leállításához.

Nagyítás

A képernyő nagyításának vagy kicsinyítésének arányát teszi lehetővé. A nagyítás funkció tartalma:

Nagyítás — nagyítást és kicsinyítést tesz lehetővé ujjainak közelítése és távolítása által.

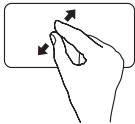

A nagyításhoz:

Két ujját távolítsa el egymástól az aktív ablak nézetének nagyításához.

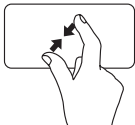

Kicsinyítés:

Két ujját közelítse egymáshoz az aktív ablak nézetének kicsinyítéséhez.

Elforgatás

Tartalmak előre vagy hátra fordítását teszi lehetővé a forgatás irányától függően.

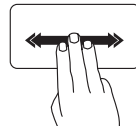

Mozgassa három ujját a kívánt irányba az aktív ablak tartalmának megfordításához.

Multimédia vezérlőgombok

A multimédia vezérlőgombok a billentyűzet funkciógomb sorában találhatóak. A multimédia vezérlők használatához nyomja meg a kívánt gombot. A multimédiás vezérlőgombokat konfigurálhatja a billentyűzet a **Rendszerbeállítás** (BIOS) segédprogram vagy a **Windows Mobility Center** segítségével.

Rendszerbeállítás



1. Press <F2> A bekapcsolási öntesztelés (POST) során a BIOS segédeszköz megnyitásához.
2. A **Function Key Behavior** menüpontban válassza a **Multimedia Key First** vagy **Function Key First** opciót.

Funkciógomb először — ez az alapértelmezett opció. Nyomjon meg bármilyen funkciógombot a kapcsolódó funkció elvégzéséhez. A multimédiás tevékenységekhez nyomja meg az <Fn> gombot + kívánt multimédiás gombot.

Multimédia gomb először — Nyomjon meg bármilyen multimédia gombot a kapcsolódó multimédia funkció elvégzéséhez. A funkció előhívásához, nyomja meg a <Fn> gombot + a kívánt funkciógombot.

 **MEGJEGYZÉS:** The **Multimedia Key First** opció csak az operációs rendszerben áll rendelkezésre.

Windows Mobility Center

1. Nyomja meg a <><X> gombokat, vagy nyomja meg a Windows Mobility Center  gombot a Windows Mobility Center indításához.
2. A **funkciógomb sorban** válassza ki a **Multimédia gomb** or **funkciógombot**.



 Az előző szám vagy fejezet lejátszása

 Lejátszás vagy szüneteltetés

 A következő szám vagy fejezet lejátszása

 A hangerő szintjének csökkentése

 A hangerő szintjének növelése

 Némitás

Az optikai meghajtó használata

△ ÓVINTÉZKEDÉS: NE nehezkedjen az optikai meghajtó tálcájára kinyitás vagy bezárás közben. Tartsa becsukva a meghajtó tálcáját, amikor nem használja a meghajtót.

△ ÓVINTÉZKEDÉS: Ne mozgassa a számítógépet lemez lejátszása vagy rögzítése közben.

Az optikai meghajtó CD-ket és DVD-ket játszik le és rögzít. A lemez behelyezésekor az optikai meghajtóba a lemez nyomtatott oldala mindig felfele nézzen.

Lemez behelyezése az optikai meghajtóba:

1. Nyomja meg az optikai meghajtó kilökő gombját.
2. Húzza ki az optikai meghajtó tálcáját.
3. Helyezze be a lemezt címkéjével felfelé az optikai meghajtó tálcájának közepére, és nyomja rá a középen található orsóra.
4. Nyomja vissza a tálcát az optikai meghajtóba.

A vészkilökő lyuk használata

Ha az optikai meghajtó tálcája nem lökődik ki a kilökő gomb megnyomásával, akkor a vészkilökő lyuk segítségével nyithatja ki a meghajtó tálcát. A meghajtó tálcájának nyitása a vészkilökő lyukkal:

1. Kapcsolja ki a számítógépet.
2. Dugjon egy kis tűt vagy kiegyenesített gemkapcsot a vészkilökő lyukba, és nyomja be addig, amíg a tálca ki nem lökődik.

Az Ön Inspiron számítógépének használata

- 1 lemez
- 2 orsó
- 3 optikai meghajtó tálcája
- 4 vészkilökő lyuk
- 5 optikai meghajtó kilökő gomb

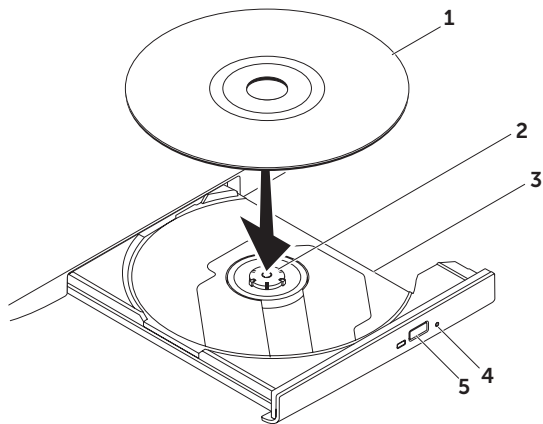

A kijelző ismertetése

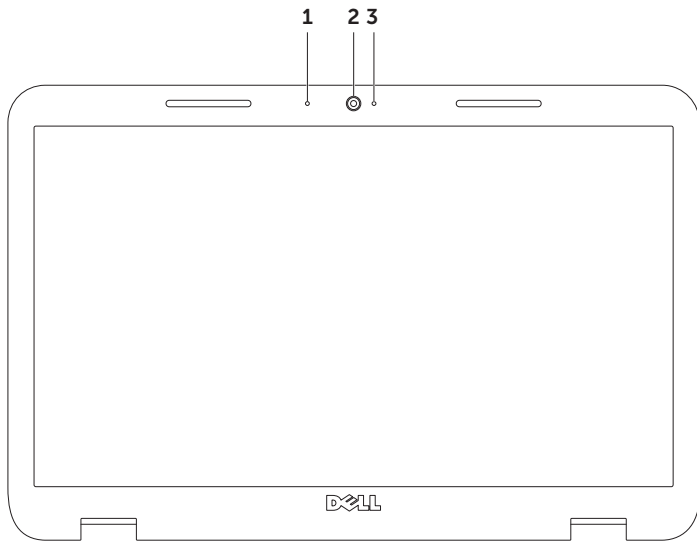

-
- 1 Mikrofon** – Kiváló minőségű hangfelvételt tesz lehetővé videokonferencia és hangrögzítés számára.

 - 2 Kamera** – Beépített kamera videók rögzítésére, konferenciára és beszélgetésre.

 - 3 Kamera jelzőlámpa** – Jelzi, hogy a kamera ki vagy be van-e kapcsolva. Folyamatosan világító fehér fény jelzi a kamera aktivitását.
-

A felső burkolat eltávolítása és cseréje (opcionális)



FIGYELEM! Mielőtt hozzátárna az ebben a fejezetben ismertetett folyamatok elvégzéséhez, tekintse át a számítógéphez mellékelte biztonsági utasításokat.



FIGYELEM! A felső burkolat eltávolítása előtt kapcsolja ki a számítógépet, és húzza ki a külső kábeleket (beleértve az AC adaptert).

A felső fedél eltávolításához:

1. Kapcsolja ki a számítógépet, és csukja le a kijelzőt.
2. Tartsa lenyomva a felső burkolat kioldó gombját, és csúsztassa el a felső burkolatot.



MEGJEGYZÉS: Tartalék felső fedeleket innen rendelhet: **dell.com**.

- 1 A számítógép hátoldala
- 2 felső fedelek
- 3 a felső burkolat kioldó gombja

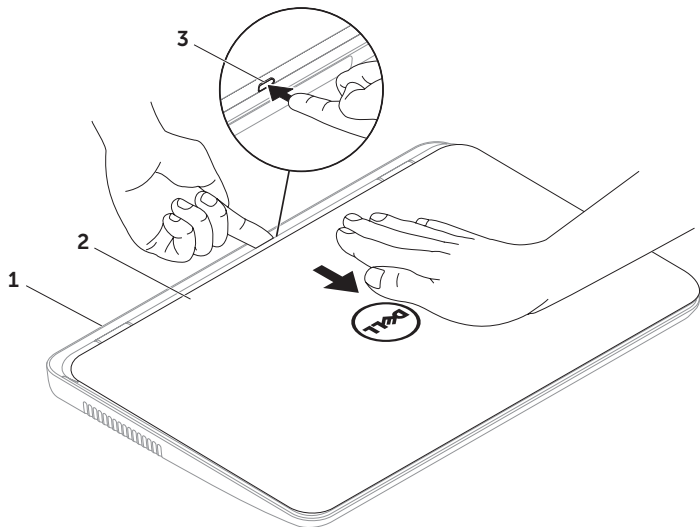

Az Ön Inspiron számítógépének használata



A felső fedél cseréje:

 **MEGJEGYZÉS:** Ellenőrizze, hogy a Dell logó a számítógép hátoldala felé néz, amikor visszahelyezi a felső burkolatot.

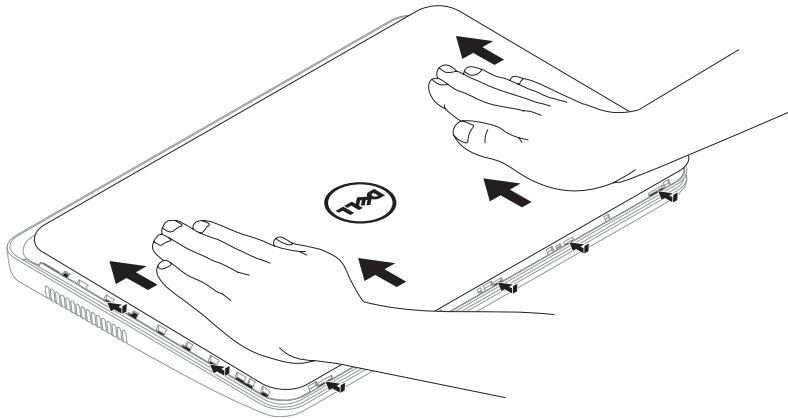
1. Igazítsa a felső burkolatot a kijelző hátoldalához.
2. Csúsztassa helyére a felső fedelet, amíg az helyére nem kattán. Ellenőrizze, hogy a felső fedél és a kijelző hátfedele között nincs hézag.



Az akkumulátor kivétele és cseréje

-  **FIGYELEM!** Mielőtt hozzálátna az ebben a fejezetben ismertetett folyamatok elvégzéséhez, tekintse át a számítógéphez mellékelt biztonsági utasításokat.
-  **FIGYELEM!** Nem megfelelő akkumulátor használata növeli a tűz- és robbanásveszélyt. Ez a számítógépet kizárólag a Delltől vásárolt akkumulátorral szabad működtetni. Ne használjon más számítógépekből származó akkumulátort.
-  **FIGYELEM!** Az akkumulátor kivétele előtt kapcsolja ki a számítógépet és húzzon ki minden külső kábelt (beleértve a hálózati adaptert).

Az akkumulátor eltávolítása:

1. Kapcsolja ki a számítógépet, és fordítsa meg.
2. Húzza le az akkumulátortartó fedelét és a tartókart kioldás pozícióba.
3. Csúsztassa el, majd emelje ki az akkumulátort az akkumulátorrekeszből.

Az akkumulátor visszahelyezése:

1. Csúsztassa az akkumulátorokat be a rekeszbe, amíg helyre kattannak.
2. Helyezze fel a rekesz fedelét.

Az Ön Inspiron számítógépének használata

- 1 akkumulátor tartókar
- 2 akkumulátor
- 3 akkumulátor rögzítő fül

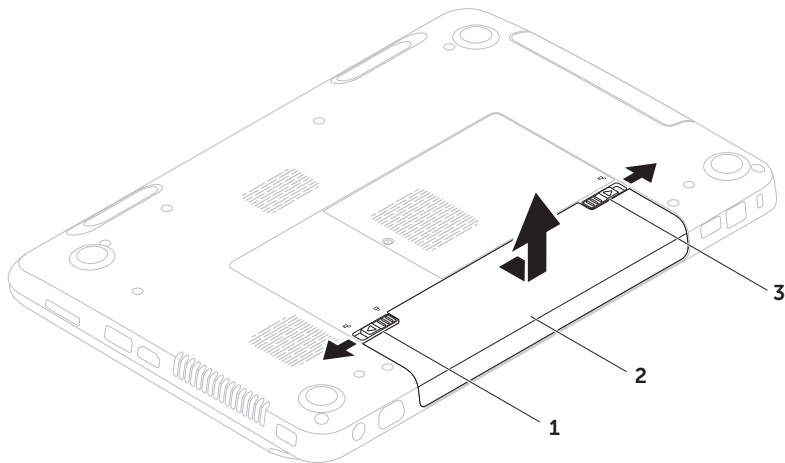

Szoftver szolgáltatások

FastAccess arcfelismerés

Lehetséges, hogy az Ön számítógépe rendelkezik a FastAccess arcfelismerő szolgáltatással. Ez a fejlett arcfelismerő szoftver felismeri az Ön arcát, ezáltal minimalizálja a felhasználói bejelentkezés és jelszó megadásának szükségességét (pl. Windows fiókba vagy a biztonságos weboldalakra való belépés esetén). További információkért kattintson ide: **Start**  → **Programok** → **FastAccess**.

Hatékonyság és kommunikáció

Számítógépét prezentációk, brosúrák, üdvözlőlapok, szórólapok és táblázatok létrehozására használhatja. Továbbá megtekinthet és szerkeszthet digitális fényképeket és képeket. Ellenőrizze rendelését a számítógépére telepített szoftverrel kapcsolatban.

Miután csatlakozott az internetre, megtekinthet weboldalakat, létrehozhat elektronikus postafiókot, fel- és letölthet fájlokat stb.

Szórakozás és multimédia

A gépén videókat nézhet meg, játékokat játszhat, megírhatja a saját CD/DVD lemezeit, zenét és internetes rádiót hallgathat alkothat.

Másolhat képeket és video fájlokat olyan hordozható eszközökről, mint digitális kamerák és mobiltelefonok. Opcionális szoftveres alkalmazások teszik lehetővé zenei és video fájlok létrehozását és rendezését, amelyeket lemezre írhat, és olyan hordozható termékekre menthet, mint MP3-lejátszók és kézi szórakoztató eszközök, vagy közvetlenül TV-készüléken, projektoron vagy házimozzi rendszeren tekinthet meg.

Dell DataSafe Online Backup

 **MEGJEGYZÉS:** A Dell DataSafe Online-t kizárólag a Windows operációs rendszerek támogatják.

 **MEGJEGYZÉS:** A gyors fel-/letöltési sebesség érdekében szélessávú kapcsolat használata javasolt.

A Dell DataSafe Online egy automatikus biztonsági adatmentési szolgáltatás, amely segít az Ön adatainak megőrzésében olyan extrém esetekben, mint lopás, tűz vagy természeti katasztrófák. A szolgáltatáshoz számítógépén keresztül, egy jelszavas felhasználói azonosítóval férhet hozzá.

További információkért látogasson el a **DellDataSafe.com** oldalra.

Biztonsági mentések időzítése:

1. Kattintson duplán a Dell DataSafe Online ikonra  asztala értesítési részében.
2. Kövesse a kijelzőn megjelenő utasításokat.

Dell Stage

A számítógépére telepített Dell Stage szoftver gyors hozzáférést biztosít az Ön kedvenc média és multi-touch alkalmazásaihoz.

A Dell Stage indításához kattintson a **Start**  → **Programok** → **Dell Stage** → **Dell Stage** menüpontra.

 **MEGJEGYZÉS:** A Dell Stage bizonyos alkalmazásai a **Programok** menüből is elindítható.

A Dell Stage személyre szabása a következőképpen lehetséges:

- Egy alkalmazás parancsikonzójának áthelyezése — Kattintson a kívánt alkalmazás parancsikonzójára, és tartsa lenyomva, amíg villogni nem kezd, majd húzza a kívánt helyre a Dell Stage alkalmazáson.
- Minimalizálás — Húzza a Dell Stage ablakot a képernyő alsó részére.
- Személyre szabás — Válassza ki a beállítás ikont, majd válassza ki a kívánt opciót.

A következő alkalmazások elérhetőek a Dell Stage-en:

 **MEGJEGYZÉS:** Néhány alkalmazás esetleg nem elérhető a számítógép vásárlásakor hozott döntéseinek megfelelően.

- ZENE — Hallgasson zenét, vagy böngésszen a zenefájlok között albumcím, előadó vagy számcím alapján. A világ minden tájáról hallgathat rádióadásokat. A opcionális Napster alkalmazás lehetővé teszi Önnek, hogy letöltse a számokat, ha csatlakozott az internethez.
- YOUPAINT — Rajzoljon és szerkesszen képeket.
- DOKUMENTUMOK — Gyors hozzáférést biztosít a Dokumentumok mappához számítógépén.

- **FOTÓ** — Tekintse meg, rendszerezze és szerkessze képeit. Létre hozhat diavetítéseket és válogatásokat képeiből, és feltöltheti őket a **Facebook**-ra vagy a **Flickr**-re, ha csatlakozik az internethez.
- **DELL WEB** — Akár négy kedvenc weboldalának előnézeti képét tekintheti meg. Kattintson a weboldal előnézetére a webböngészőben való megnyitásához.
- **VIDEO** — Videókat nézhet. Az opcionális CinemaNow alkalmazás lehetővé teszi, hogy vásároljon, vagy kivegyen filmeket, tv-műsorokat, ha csatlakozik az internethez.
- **PARANCSIKONOK** — Gyors hozzáférést biztosít gyakran használt programjaihoz.
- **MEGJEGYZÉSEK** — Megjegyzések vagy emlékeztetők létrehozása. Ezek a jegyzetek a hirdetőfalon jelennek meg, amikor Ön legközelebb elindítja a STICKYNOTES (MEGJEGYZÉSEK) alkalmazást. Az asztalán is elmenthet jegyzeteket.
- **Web Tile** — Akár négy legkedvesebb weboldalának előnézeti képét tekintheti meg. A tile lehetővé teszi Önnek, hogy hozzáadjon, szerkesszen vagy kitöröljön egy előnézeti képet. Kattintson a weboldal előnézetére a webböngészőben való megnyitásához. Az Apps Gallery alkalmazáson keresztül több weboldalnézetet is létrehozhat.

Problémák megoldása

Ez a fejezet a számítógépes problémák megoldásáról nyújt információt. Amennyiben nem tudja megoldani a problémát a következő irányelvek segítségével, akkor tekintse át a „Támogatói eszközök használata” oldalon 62 ol „Kapcsolatfelvétel a Dell-lel” oldalon 82.

 **FIGYELEM!** Kizárólag szakavatott személyzet távolíthatja el a számítógép burkolatát. Tekintse át a *ue Szervizelési útmutatót* a support.dell.com/manuals címen a további információkért.

Hangjelzések

Hiba vagy probléma esetén a számítógép hangjelzéseket adhat a rendszer indításakor. Ez az úgynevezett hangkódnak nevezett hangsor segít a probléma jellegének meghatározásában. Ilyen esetben jegyezze fel a hangkódot, és lépjen kapcsolatba a Dell-lel (lásd „Kapcsolatfelvétel a Dell-lel” oldalon 82).

 **MEGJEGYZÉS:** Komponenscseréhez, lásd a *Szervizkönyvet* a support.dell.com címen.

Hangkód	Lehetséges probléma
Egy	Lehetséges alaplapp meghibásodás - BIOS ROM ellenőrzőösszeg meghibásodás
Kettő	Nem található RAM NOTE: Memóriamodul telepítése vagy cseréje esetén ellenőrizze, hogy megfelelően helyezte be a memóriamodult.
Három	Lehetséges alaplapp meghibásodás – Chipset hiba
Négy	RAM olvasási/írási meghibásodás
Öt	Valósídejű órajel hiba
Hat	Videokártya vagy chip meghibásodás
Hét	Processzor meghibásodás
Nyolc	Kijelző meghibásodás

Hálózati problémák

Vezeték nélküli csatlakozások

Ha megszűnik a vezeték nélküli hálózat – akkor a vezeték nélküli útvonalválasztó nem csatlakozik vagy a vezeték nélküli kapcsolódás ki van kapcsolva a számítógépen.

- Ellenőrizze a vezeték nélküli útvonalválasztót, hogy az be van kapcsolva, és csatlakoztatva van az Ön adatforrására (kábelmodem vagy hálózati csatlakozó).
- Ellenőrizze, hogy a vezeték nélküli csatlakozás engedélyezve van (lásd „A vezeték nélküli hálózat (opcionális) engedélyezése vagy letiltása” oldalon 14).
- Hozza létre újra a csatlakozást a vezeték nélküli utválasztóval (lásd „Vezeték nélküli kapcsolat beállítás” oldalon 18).

Problémák megoldása

- Interferencia blokkolja vagy zavarja a vezeték nélküli csatlakozást. Próbálja meg a számítógépet közelebb vinni a vezeték nélküli útvonalválasztóhoz.

Vezetékes csatlakozások

Ha megszakad a vezetékes hálózati kapcsolat — akkor lehetséges, hogy a hálózati kábel nincs csatlakoztatva, vagy megsérült.

Ellenőrizze, hogy a hálózati kábel csatlakoztatva van-e, és nem sérült.

Áramellátási problémák

Ha a tápellátást jelző fény nem világít — A számítógép vagy ki van kapcsolva, vagy hibernált módban van, vagy nincs áramellátás.

- Nyomja meg a be-/kikapcsoló gombot. A számítógép kikapcsolt vagy hibernált állapot után folytatja a normális üzemelést.
- Csatlakoztassa újra az AC adapter kábelt az áramcsatlakozóba és a fali csatlakozóba.
- Ha a hálózati adapter vezetéke elektromos elosztóba van csatlakoztatva, győződjön meg róla, hogy az elosztó be van dugva az elektromos aljzatba, és be van kapcsolva. Ezen kívül iktassa ki az áramellátás védelmi eszközeit, az elosztókat és a hosszabbítókábeleket, és ellenőrizze, hogy a számítógép megfelelően bekapcsolódik.
- Ellenőrizze a fali csatlakozó működését egy másik készülékkel, például egy lámpával.

- Ellenőrizze a hálózati adapter kábel kapcsolatait. Ha a hálózati adapteren van világítás, győződjön meg róla, hogy világít.
- Ha a probléma továbbra is fennáll, akkor lé (lásd „Kapcsolatfelvétel a Dell-lel” oldalon 82).

**Ha a tápellátást jelző fény folyamatosan
fehéren világít és a számítógép nem reagál —**

akkor a kijelző csatlakoztatásával lehet hiba, illetve nincs bekapcsolva.

- Tartsa benyomva a tápellátás gombot, amíg a számítógép kikapcsol, majd kapcsolja ismét vissza.
- Ha a probléma továbbra is fennáll, akkor lé (lásd „Kapcsolatfelvétel a Dell-lel” oldalon 82).

Ha a tápellátást jelző fény fehéren pulzál —

A számítógép készenléti üzemmódban van, vagy a kijelző nem válaszol.

- Nyomjon meg egy tetszőleges gombot a billentyűzeten, mozgassa az integrált vagy a csatlakoztatott egeret, vagy nyomja meg a főkapcsolót a normális használat folytatásához.
- Ha a kijelző nem válaszol, akkor nyomja meg a kikapcsológombot addig, amíg számítógép kikapcsol, majd kapcsolja be ismét.
- Ha a probléma továbbra is fennáll, akkor lé (lásd „Kapcsolatfelvétel a Dell-lel” oldalon 82).

Amennyiben a számítógép vételét zavaró interferenciát észlelne — akkor kéretlen jel okoz interferenciát más jelek zavarása vagy blokkolása által. Az interferencia néhány lehetséges oka:

- A tápkábel, a billentyűzet és az egér hosszabbító kábelei.
- Túl sok eszközt csatlakoztatott az elektromos elosztóra.
- Több elektromos elosztó csatlakozik egy elektromos aljzatba.

Memóriaproblémák

Amennyiben elégtelen mennyiségű memóriáról kap üzenetet —

- Mentsen el és zárjon be minden megnyitott fájlt, és lépjen ki minden olyan futó alkalmazásból, amelyet nem használ, és ellenőrizze, hogy ezzel megoldotta-e a problémát.
- A minimális memóriaigényeket a szoftverek dokumentációjában nézheti meg. Szükség esetén helyezzen be több memóriát (lásd *Szervizelési útmutató*: support.dell.com/manuals).
- Ha a számítógép nem indul — Ellenőrizze, hogy a tápvezeték megfelelően csatlakozik a számítógépre és a fali csatlakozóra.
- Ha a probléma továbbra is fennáll, akkor lé (lásd „Kapcsolatfelvétel a Dell-lel” oldalon 82).

Ha más memóriaproblémákat tapasztalna —

- Futtassa a Dell Diagnostics programot (lásd „Dell Diagnostics” oldalon 64).
- Ha a probléma továbbra is fennáll, akkor lé (lásd „Kapcsolatfelvétel a Dell-lel” oldalon 82).

Lefagyások és szoftveres problémák

Ha a számítógép nem kapcsol be —

Győződjön meg róla, hogy a hálózati adapter vezetéke megfelelően van csatlakoztatva a számítógéphez és az elektromos fali csatlakozóba.

Ha egy program nem válaszol —

Zárja be a programot:

1. Nyomja meg egyszerre a <Ctrl><Shift><Esc> gombokat.
2. Kattintson az **Alkalmazások** parancsra.

3. Válassza ki a programot, amely nem válaszol.

4. Kattintson a **Feladat befejezése** gombra.

Ha egy program folyamatosan lefagy —

Tekintse át a program dokumentációját. Szükség esetén távolítsa el, majd telepítse újra a programot.

 **MEGJEGYZÉS:** A szoftverek általában tartalmaznak telepítési utasításokat a CD-n mellékelt dokumentációban.

Ha a számítógép nem válaszol, vagy kék képernyő jelenik meg —

 **ÓVINTÉZKEDÉS:** Ha nem sikerül leállítania az operációs rendszert, adatokat veszthet.

Ha a számítógép a billentyűzetre vagy az egér mozgására nem reagál, a tápellátás gombot 8 - 10 másodpercig nyomva tartva kapcsolja ki a számítógépet.

Problémák megoldása

Ha a programot korábbi verziójú Microsoft Windows operációs rendszerre írták —

Futtassa a Programkompatibilitási varázslót. A Programkompatibilitási varázslóval a program úgy konfigurálható, hogy az egy a Microsoft Windows korábbi verziójú operációs rendszeréhez hasonló környezetben is futtatható.

A programkompatibilitási varázsló futtatása:

1. Kattintson a **Start**  → **Vezérlőpult** → **Programok** → **A Windows korábbi verzióira írt programok futtatása** opcióra.
2. Az üdvözlő képernyőn kattintson a **Tovább** gombra.
3. Kövesse a kijelzőn megjelenő utasításokat.

Ha más szoftveres problémái lennének—

- Azonnal készítsen biztonsági mentést a fájljairól.
- Használjon víruskereső programot a merevlemez vagy CD-k ellenőrzésére.
- Mentsen és zárjon be minden nyitott fájlt vagy programot, majd a **Start**  menün keresztül állítsa le a számítógépet.
- Tekintse át a szoftverdokumentációt vagy lépjen kapcsolatba a szoftver gyártójával a hibaelhárítási információk szerzése érdekében:
 - Győződjön meg róla, hogy a program kompatibilis a számítógépre telepített operációs rendszerrel.
 - Győződjön meg róla, hogy a számítógép megfelel a szoftver futtatásához szükséges minimális hardverkövetelményeknek. Információkat a szoftver dokumentációjában talál.

- Győződjön meg róla, hogy a program telepítése és konfigurációja megfelelő.
- Ellenőrizze, hogy az eszközök illesztőprogramjai nem ütköznek a programmal.
- Szükség esetén távolítsa el, majd telepítse újra a programot.
- Jegyezze fel a hibaüzenetet, elősegítve a probléma megoldását, amikor kapcsolatba lép a Dell-lel.

Támogatói eszközök használata

Dell Support Center

Az összes szükséges támogatás, egyetlen kényelmes helyen.

A **Dell Support Center** rendszer riasztásokat, teljesítményjavító javaslatokat, rendszerinformációkat, valamint más Dell eszközökre és diagnosztikai szolgáltatásokra mutató hivatkozásokat tartalmaz.

Az alkalmazás indítása: nyomja meg a Dell Support Center gombot  a billentyűzetten vagy a click **Start**  → **programok** → **Dell** → **Dell Support Center** → **Launch Dell Support Center** menüpontot.

A **Dell Support Center** weboldal megjeleníti a számítógépe modellszámát, szervizcímekjét, expressz szervizkódját, és a szervizkapcsolati információkat.

A honlap hozzáférési hivatkozásokat is tartalmaz:

PC Checkup — Hardveres diagnosztika futtatása, megtekintheti mely program foglalja a legtöbb helyet merevlemezén, valamint nyomon követheti a számítógépén minden nap végzett módosításokat.

PC Checkup segédeszközök

- **Drive Space Manager** — Kezelje merevlemezét az egyes fájltypusok által felhasznált terület vizuális megjelenítése segítségével.
- **Performance and Configuration History** — A rendszeresemények és módosítások nyomonkövetése. Ez a segédprogram az adott napon történt összes hardveres vizsgálatot, tesztet, rendszer módosítást kritikus fontosságú eseményt és visszaállítási pontot megjeleníti.

Detailed System Information — Részletes információk megtekintése a hardverről és az operációs rendszer beállításairól; szervizszerződések másolataihoz, garanciális információkhoz és garanciamegújítási opciókhoz való hozzáférés.

Get Help — Tekintsen meg Dell műszaki támogatási opciókat, képzéseket és tréningeket, online eszközöket, felhasználói útmutatókat, garanciális információkat, Gyakran Intézett Kérdéseket stb.

Backup and Recovery — Rendszervisszaállító média létrehozása, rendszervisszaállító eszköz indítása, online biztonsági mentés.

System Performance Improvement Offers — Szoftveres és hardveres megoldások, amelyek növelik rendszerének teljesítményét.

A **Dell Support Center** eszközeivel kapcsolatos további információkért, valamint a rendelkezésre álló eszközök letöltését látogasson el a következő weboldalra:

DellSupportCenter.com.

My Dell Downloads

 **MEGJEGYZÉS:** A Dell Downloads nem minden régióban áll rendelkezésre.

A számítógépre telepített programokhoz nem minden esetben jár biztonsági másolat CD vagy DVD. Ez a program letölthető a My Dell Downloads weboldalról. Erről a weboldalról letölthető a szoftver az újratelepítéshez, vagy létrehozhatja biztonsági másolat adathordozóját.

My Dell Downloads regisztráció és használata:

1. Látogasson el a **DownloadStore.dell.com/media** weboldalra.
2. Kövesse a képernyőn megjelenő utasításokat a regisztráláshoz és a szoftver letöltéséhez.
3. Telepítse újra a szoftvert, vagy hozzon létre egy biztonsági másolat adathordozót a későbbi használathoz.

Hardver hibaelhárító

Ha az operációs rendszer beállításakor egy eszközt nem észlel a rendszer, vagy konfigurálását nem találja megfelelőnek, akkor a **Hardver hibaelhárító** segítségével feloldhatja az összeférhetetlenséget.

A Hardver hibaelhárító indítása:

1. Kattintson a **Start**  → **Súgó és Támogatás menüpontra**.
2. Írja a `hardver hibaelhárító` parancsot a keresőablakba, és a keresés indításához nyomja meg az <Enter> gombot.
3. A keresési eredmények között válassza ki az opciót, amely legjobban leírja a problémát, és kövesse a további hibaelhárítási lépéseket.

Dell Diagnostics

Ha problémát tapasztal a számítógéppel, végezze el az itt ismertetett ellenőrzéseket: „Lefagyások és szoftveres problémák” oldalon 59 oldalon, futtassa a Dell Diagnostics programot, és csak ezután forduljon a Dellhez műszaki segítségnyújtásért.

Ellenőrizze, hogy a tesztelni kívánt eszköz megjelenik a rendszerbeállításoknál, és működik is. A rendszerindító segédprogram (BIOS) elindításához kapcsolja be (vagy indítsa újra) a számítógépet, és nyomja meg az <F2> gombot a Dell logó megjelenésekor.

A Dell Diagnostics indítása

A Dell diagnostics futtatásakor a rendszer lefuttat egy Enhanced Pre-boot System Assessment (ePSA) ellenőrzést. Az ePSA számos olyan diagnosztikai tesztet tartalmaz, amelyek az alaplapot, a billentyűzetet, kijelzőt, memóriát, merevlemezt stb. ellenőrzik.

1. Kapcsolja be (vagy indítsa újra) a számítógépet.

2. A DELL logó megjelenítésekor azonnal nyomja meg az <F12> gombot.

 **MEGJEGYZÉS:** Ha túl sokat vár, és megjelenik az operációs rendszer logója, akkor várjon, amíg megjelenik a Microsoft Windows asztal; aztán kapcsolja ki a számítógépét, és próbálja meg újra.

3. Válassza a **Diagnostics** pontot a rendszerindító menüben, majd nyomja meg az <Enter> gombot.

A vizsgálat során válaszoljon a program által feltett kérdésekre.

- Ha hibára derül fény, a számítógép leáll, és hangjelzést ad. A felmérés megszakításához és a számítógép újraindításához nyomja meg az <n> gombot; a következő tesztre való ugráshoz nyomja meg az <y> gombot; a meghibásodott komponens ismételt teszteléséhez pedig nyomja meg az <r> gombot.
- Amennyiben az ePSA során a rendszer hibákat talál, akkor jegyezze fel a hibakódokat, és lépjen kapcsolatba a Dell-lel (további információk: lásd „Kapcsolatfelvétel a Dell-lel” oldalon 82).

Ha az ePSA sikeresen véget ér, akkor a következő üzenet jelenik meg “Do you want to run the remaining memory tests? This will take about 30 minutes or more. Do you want to continue? (Recommended) .” („Kívánja lefuttatni a hátralévő memóriateszteket? Ez kb. 30 percet vagy többet vesz igénybe. Folytatja? (Javasolt).”)

Ha memóriaproblémái vannak, akkor nyomja meg az <y> gombot, ellenkező esetben az <n> gombot. A következő üzenet jelenik meg: “Enhanced Pre-boot System Assessment Complete”. („Az ePSA felmérés sikeresen véget ért”).

A számítógép újraindításához kattintson az <Exit> (kilépés) gombra.

Az operációs rendszer visszaállítása

Az operációs rendszert a következő módokon állíthatja vissza:

△ ÓVINTÉZKEDÉS: A Dell Factory Image Restore (Dell gyári rendszerkép-visszaállítás) szolgáltatásai *Operating System* véglegesen törölnek minden adatot a számítógépről. Ezen opciók használata előtt lehetőleg mentsen el minden adatot.

Lehetőség	Használat
Rendszer-visszaállítás	első megoldásként
Dell DataSafe helyi biztonsági mentés	ha a rendszer-visszaállítás nem oldotta meg a problémáját
Rendszer-visszaállító adathordozó	ha az operációs rendszer hibája megakadályozza a Rendszer-visszaállítás és a Dell DataSafe Local Backup használatát a Dell által gyárilag telepített szoftver telepítése során egy újonnan telepített merevlemezre
Dell Factory Image Restore	a számítógép visszaállítása a vásárlásakor működőképes állapotra
<i>Operációs rendszer lemez</i>	amennyiben csak az operációs rendszert szeretné telepíteni számítógépére

✍ MEGJEGYZÉS: Lehetséges, hogy az *Operációs rendszer lemez* nem képezi a csomag részét.

Rendszer-visszaállítás

A Microsoft Windows operációs rendszerek rendszer-visszaállítás funkciója segítségével a számítógép visszaállítható egy korábbi, működőképes állapotra (az adatfájlok érintése nélkül), ha a hardverben, szoftverben vagy más rendszerbeállításban történt módosítás miatt a rendszer nemkívánatos működési állapotba került. A rendszer-visszaállítás által végrehajtott módosítások teljes mértékben visszavonhatóak.

 **ÓVINTÉZKEDÉS: Az adatfájlokról rendszeresen készítsen biztonsági másolatot. A rendszer-visszaállítás nem követi nyomon az adatfájlokat, és nem is állítja helyre őket.**

A rendszer-visszaállítás indítása

1. Kattintson a **Start**  gombra.
2. A keresőmezőbe írja a `System Restore` szót, és nyomja meg az <Enter> gombot.

 **MEGJEGYZÉS:** Megjelenik a **Felhasználói fiókok kezelése** ablak. Amennyiben Ön rendszergazdai jogosultságokkal rendelkezik a számítógépen, kattintson a **Folytatás** gombra, egyébként lépjen kapcsolatba a rendszergazdával a kívánt művelet folytatásához.

3. Kattintson a **Tovább** gombra, és kövesse a képernyőn megjelenő utasításokat.

Ha a Rendszer-visszaállítás nem oldotta meg a problémát, törölheti az utolsó rendszer-visszaállítási műveletet.

Az utolsó rendszer-visszaállítás visszavonása

 **MEGJEGYZÉS:** Mielőtt törli az utolsó rendszer-visszaállítást, mentsen el és zárjon be minden nyitott fájlt, és zárjon be minden futó programot. A rendszer teljes visszaállításáig ne módosítson, nyisson meg vagy töröljön fájlokat vagy programokat.

1. Kattintson a **Start**  gombra.
2. A keresőmezőbe írja a `System Restore` szót, és nyomja meg az <Enter> gombot.
3. Kattintson az **Utolsó visszaállítás törlése** elemre, és kattintson a **Tovább** gombra.

Dell DataSafe Local Backup

 **FIGYELMEZTETÉS:** A Dell DataSafe Local Backup használatával végleg töröl minden programot vagy illesztőprogramot, amelyet Ön a számítógép kézhezvétele óta telepített. A Dell DataSafe Local Backup használata előtt készítsen biztonsági mentést azokról az alkalmazásokról, amelyeket telepítenie kell számítógépére. A Dell DataSafe Local Backup alkalmazást csak akkor használja, ha a rendszer-visszaállítás nem oldotta meg a problémáját.

 **FIGYELMEZTETÉS:** Bár a Dell Datasafe Local Backup alkalmazást úgy tervezték, hogy megőrizze az adatfájlokat számítógépén, ajánlott egy biztonsági másolat készítése, mielőtt használná a Dell DataSafe Local Backup programot.

 **MEGJEGYZÉS:** A Dell DataSafe Local Backup nem minden régióban áll rendelkezésre.

 **MEGJEGYZÉS:** Amennyiben a Dell DataSafe Local Backup nem elérhető az Ön számítógépén, akkor használja a Dell Factory Image Restore opciót (lásd „Dell Gyári alapbeállítás visszaállítása” oldalon 72) az operációs rendszer visszaállítására.

A Dell DataSafe Local Backup segédprogramja visszaállítja a merevlemez a számítógép vásárlásakor működőképes állapotra, anélkül, hogy törölné a fájlokat.

A Dell DataSafe Local Backup a következőket teszi lehetővé:

- A számítógép visszaállítása egy korábbi működőképes állapotra
- Rendszer-visszaállító média létrehozása

Dell DataSafe Local Backup Basic

A Dell gyárilag telepített szoftver visszaállítása az adatfájlok megtartásával:

1. Kapcsolja ki a számítógépet.
2. Távolítson el minden számítógéphez csatlakozó eszközt (USB meghajtó, nyomtató stb.), és távolítson el minden újonnan hozzáadott belső hardware-t.

 **MEGJEGYZÉS:** Ne húzza ki az adaptert.

3. Kapcsolja be a gépet.

4. Ha megjelenik a DELL logó, nyomja meg az <F8> gombot többször, hogy elérje az **Advanced Boot Options** ablakot.

 **MEGJEGYZÉS:** Ha túl sokat vár, és megjelenik az operációs rendszer logója, akkor várjon, amíg megjelenik a Microsoft Windows asztal; aztán kapcsolja ki a számítógépet, és próbálja meg újra.

Az operációs rendszer visszaállítása

5. Válassza a **Számítógép helyreállítása** elemet.
6. Válassza a **Dell DataSafe Restore and Emergency Backup** opciót a **System Recovery Options** menüben, és kövesse a képernyőn megjelenő utasításokat.

 **MEGJEGYZÉS:** A visszaállítási folyamat a visszaállítandó adatok mennyiségétől függően akár egy óránál is többet vehet igénybe.

 **MEGJEGYZÉS:** További információkért tekintse át a 353560. számú tudásbázis cikket a következő címen: **support.dell.com**.

A Dell DataSafe afe Local Backup Professional programra való váltás

 **MEGJEGYZÉS:** A Dell DataSafe Local Backup Professional alkalmazást akkor telepítheti számítógépére, amennyiben megrendelte azt a készülék vásárlásakor.

A Dell DataSafe Local Backup Professional a következő kiegészítő szolgáltatásokat nyújtja:

- Biztonsági mentés és visszaállítás fájltypusok alapján
- Fájlok biztonsági mentése helyi tárolóeszköze
- Automatikus biztonsági mentések készítése

Frissítés a Dell DataSafe Local Backup Professional verzióra:

1. Kattintson duplán a Dell DataSafe Local ikonra  az asztal értesítési területén.
2. Kattintson az **UPGRADE NOW!** (FRISSÍTÉS MOST!) GOMBRA.
3. Kövesse a kijelzőn megjelenő utasításokat.

Rendszer-visszaállító adathordozó

△ ÓVINTÉZKEDÉS: Bár a rendszer-visszaállító adathordozót úgy tervezték, hogy megőrizze az adatfájlokat számítógépén, ajánlott egy biztonsági másolat készítése, mielőtt használná a rendszer-visszaállító adathordozót.

A Dell DataSafe Local Backup segítségével létrehozott rendszer-visszaállító adathordozóval állíthatja vissza a merevlemez a számítógép vásárlásakor működőképes állapotra, anélkül, hogy törölné a fájlokat.

A következő esetekben használja a rendszer-visszaállító adathordozót:

- Olyan operációs rendszer-hiba esetén, amely lehetetlenné teszi a számítógépre telepített visszaállítási opciók alkalmazását.
- Merevlemez-hiba esetén, amely lehetetlenné teszi, hogy az adatok visszaállításra kerüljenek.

A Dell által gyárilag telepített szoftver visszaállítása a rendszer-visszaállító adathordozó segítségével:

1. Helyezze be a rendszer-visszaállító lemezt vagy USB kulcsot, és indítsa újra számítógépét.
2. A DELL logó megjelenésekor azonnal nyomja meg az <F12> gombot.

✍ MEGJEGYZÉS: Ha túl sokat vár, és megjelenik az operációs rendszer logója, akkor várjon, amíg megjelenik a Microsoft Windows asztal; aztán kapcsolja ki a számítógépét, és próbálja meg újra.

3. Válassza ki a megfelelő rendszerindító eszközt a listából, és nyomja meg az <Enter> gombot.
4. Kövesse a kijelzőn megjelenő utasításokat.

Dell Gyári alapbeállítás visszaállítása

 **ÓVINTÉZKEDÉS:** A Dell Factory Image Restore (Dell gyári rendszerkép-visszaállítás) szolgáltatásai véglegesen törölnek minden adatot a merevlemezről, és eltávolítanak minden olyan programot és meghajtóprogramot, amit Ön a számítógép átvétele óta telepített. Ha lehetséges, a funkció használata előtt készítsen biztonsági másolatot az adatokról. A Dell Factory Image Restore (Dell gyári rendszerkép-visszaállítás) szolgáltatást csak abban az esetben használja, ha a rendszer-visszaállítás nem oldotta meg az operációs rendszer problémáját.

 **MEGJEGYZÉS:** Előfordulhat, hogy a Dell gyári rendszerkép-visszaállítás némely országban vagy némely számítógépen nem működik.

 **MEGJEGYZÉS:** Ha a Dell Factory Image Restore nem áll rendelkezésre az Ön számítógépén, akkor használja a Dell DataSafe Local Backup programot (lásd "Dell DataSafe Local Backup" on page 73) oldalon:

A Dell gyári rendszerkép-visszaállítást csak az operációs rendszer utolsó visszallítási lehetőségeként használja. Ez az opció visszaállítja a merevlemezt a számítógép vásárlásakor működőképes állapotra. A számítógép átvétele után a merevlemezre került minden fájl és program — beleértve az adatfájlokat is — véglegesen törlődik a merevlemezről. Az adatfájlok közé tartoznak a dokumentumok, a számológépek, az e-mail üzenetek, a digitális fényképek, a zenefájlok stb. A Dell Factory Image Restore használata előtt lehetőleg mentse el adatait.

A Dell Factory Image Restore indítása

1. Kapcsolja be a számítógépet.
2. Ha megjelenik a DELL logó, nyomja meg az <F8> gombot többször, hogy elérje az **Advanced Boot Options** ablakot.

 **MEGJEGYZÉS:** Ha túl sokat vár, és megjelenik az operációs rendszer logója, akkor várjon, amíg megjelenik a Microsoft Windows asztal; aztán kapcsolja ki a számítógépét, és próbálja meg újra.

3. Válassza a **Számítógép helyreállítása** elemet.

Megjelenik a **Rendszer-visszaállítási lehetőségek** ablak.

4. Válasszon egy billentyűzet-kiosztást, és kattintson a **Tovább** gombra.

5. A visszaállítási opciók megjelenítéséhez jelentkezzen be helyi felhasználóként. A parancssor eléréséhez a Felhasználónév mezőbe írja be, hogy `administrator` (rendszergazda), majd kattintson az **OK** gombra.

6. Kattintson a **Dell Factory Image Restore** (Dell gyári rendszerkép-visszaállítás) lehetőségre. Megjelenik a **Dell Factory Image Restore** üdvözlő képernyője.

 **MEGJEGYZÉS:**A konfigurációtól függően lehet, hogy a **Dell Factory Tools** (Dell gyári eszközök), majd a **Dell Factory Image Restore** (Dell gyári rendszerkép-visszaállítás) elemeket kell választania.

7. Kattintson a **Next** (Tovább) gombra. **Megjelenik a Confirm Data Deletion** (Adattörlés jóváhagyása) képernyő.

 **MEGJEGYZÉS:** Ha nem szeretné folytatni a Factory Image Restore (gyári rendszerkép-visszaállítás) használatát, kattintson a **Cancel** gombra.

8. Jelölje be a jelölőnégyzetet annak megerősítéséhez, hogy biztosan formázni kívánja a merevlemezt, és vissza kívánja állítani a rendszert a gyári alapállapotba, majd kattintson a **Next** gombra.

A visszaállítási folyamat elkezdődik, és öt vagy akár több percre is eltarthat. Egy üzenet jelenik meg, amikor megtörtént az operációs rendszer és a gyárilag telepített alkalmazások visszaállítása a gyári állapotra.

9. A számítógép újraindításához kattintson a **Befejezés** gombra.

Segítség

Ha problémát tapasztal a számítógéppel, a következő lépések követésével megkeresheti és megállapíthatja a hibát:

1. Lásd a „Problémák megoldása” oldalon 54, ha a számítógépén felmerülő problémákkal kapcsolatban szeretne információkhoz jutni.
2. Lásd a „Dell Diagnostics” oldalon 64 oldalon a diagnosztikai vizsgálatok futtatásáról.
3. Töltse ki a „Diagnosztikai ellenőrzőlista” oldalon 81.
4. Használja a Dell átfogó online szolgáltatásait a Dell Support (support.dell.com) weboldalán a telepítéssel és hibaelhárítási folyamatokkal kapcsolatos segítségért. Lásd az „Online szolgáltatások” oldalon 76 oldalon a Dell Support online szolgáltatásairól.

5. Ha az előző lépésekben ismertetett eljárások nem oldották volna meg a problémát, akkor lásd a „Mielőtt telefonálna” oldalon 80.

 **MEGJEGYZÉS:** Hívja fel a Dell Support központot a számítógéptől, hogy az ügyfélszolgálati alkalmazottaink segíteni tudjanak a szükséges eljárások lebonyolításában.

 **MEGJEGYZÉS:** A Dell expressz szervizkód rendszere nem minden országban áll rendelkezésre.

A Dell automata telefonos rendszerének kérésére adja meg expressz szervizkódját, hogy hívását közvetlenül a megfelelő támogatói személyzethez irányíthassuk. Ha nincs expressz szervizkódja nyissa meg a **Dell tartozékok** mappát, kattintson duplán az **Expressz szervizkód** ikonra, és kövesse az utasításokat.

 **MEGJEGYZÉS:** Bizonyos szolgáltatások nem mindig állnak rendelkezésre minden országban az USA-n kívül. Lépjen kapcsolatba helyi Dell képviselőjével a rendelkezésre állásról kapcsolatban.

Műszaki támogatás és ügyfélszolgálat

A Dell támogatói szolgáltatása a Dell hardverrel kapcsolatos kérdéseinek megválaszolására szolgál. Az ügyfélszolgálati csoportunk számítógép alapú diagnosztizálási programokat használ a gyors és pontos válasznyújtás érdekében.

A Dell terméktámogatásának eléréséhez tekintse át a „Mielőtt telefonálna” oldalon 80; majd keresse ki a régiója számára érvényes telefonszámot, vagy lépjen a **support.dell.com** weboldalra.

DellConnect

DellConnect egy egyszerű online hozzáférési eszköz, ami lehetővé teszi, hogy a Dell ügyfélszolgálati alkalmazottja egy szélessávú kapcsolattal hozzáférjen a számítógépéhez, majd diagnosztizálja és megjavítsa a hibát az Ön felügyelete mellett. További információkért látogasson el a **dell.com/DellConnect** weboldalra.

Online szolgáltatások

A Dell termékekről és szolgáltatásokról bővebb információt a következő weboldalakon talál:

- **dell.com**
- **dell.com/ap** (Csak Ázsiai/Csendes-óceáni országok)
- **dell.com/jp** (csak Japán)
- **euro.dell.com** (csak Európa)
- **dell.com/la** (Latin-Amerika és Karib-tengeri országok)
- **dell.ca** (csak Kanada)

A Dell ügyfélszolgálatot a következő weboldalakon és e-mail címeken érheti el:

Dell ügyfélszolgálat weboldalak

- **support.dell.com**
- **support.jp.dell.com** (Csak Japán)
- **support.euro.dell.com** (Csak Európa)
- **supportapj.dell.com** (Csak Ázsiai/Csendes-óceáni országok)

Dell Support e-mail címek

- **mobile_support@us.dell.com**
- **support@us.dell.com**
- **la-techsupport@dell.com** (Csak Latin Amerika és Karib-országok)
- **apsupport@dell.com** (Ázsiai/Csendes-óceáni országok)

Dell marketing és értékesítés e-mail címek

- **apmarketing@dell.com** (Csak Ázsiai/Csendes-óceáni országok)
- **sales_canada@dell.com** (Csak Kanada)

Névtelen fájlátviteli protokoll (FTP)

- **ftp.dell.com**

Belépés felhasználóként: anonymous nevet, és használja az e-mail címét jelszóként.

Automatikus rendelés- állapot szolgáltatás

Ellenőrizheti bármelyik megrendelt Dell termék állapotát a **support.dell.com** oldalon, vagy ha felhívja az automatikus rendelés-állapot szolgáltatást. Egy hangfelvétel lekérdezi a szükséges információkat, hogy meghatározhassa a termék szállítási állapotát.

Ha problémái lennének a rendeléssel, például hiányzó, hibás vagy helytelen alkatrészek, akkor lépjen kapcsolatba a Dell-lel segítségért. A híváshoz készítse elő számláját vagy a csomagolását.

A régiója számára érvényes telefonszámért tekintse át „Kapcsolatfelvétel a Dell-lel” oldalon 82.

Termékinformáció

Ha további Dell termékekről kíván tudakozni, illetve rendelni szeretne valamit, akkor látogasson el a Dell weboldalára a **dell.com** címen. A telefonszámért lásd vagy értékesítési specialistával kíván beszélni, akkor lásd „Kapcsolatfelvétel a Dell-lel” oldalon 82.

Garanciális vagy hitelre vásárolt termékek visszaküldése

A következők szerint készítse elő a javításra visszaküldeni szándékozott termékeket:

 **MEGJEGYZÉS:** Mielőtt visszaküldené a termék(ek)et a Dell részére, készítse biztonsági másolatot a merevlemez(ek) en és a termék(ek)ben található egyéb tárolóeszközökön tárolt adatokról. Távolítsa el minden bizalmas, védett vagy személyes információt és cserélhető adathordozót, például CD lemezt vagy médiakártyát. A Dell nem vállal felelősséget az Ön személyes jellegű adataiért, elveszett adataiért vagy a visszaküldés során elveszett adathordozóiért.

1. Hívja a Dell-t a visszaküldési engedélyezési szám érdekében, és írja azt jól láthatóan a csomagolásra A helyi telefonszám lekéréséért lásd „Kapcsolatfelvétel a Dell-lel” oldalon 82.
2. Mellékeljen egy számlamásolatot és a visszaszolgáltatás okának a leírását egy levélben.
3. Mellékeljen egy listát a diagnosztikai ellenőrzőlistából (lásd „Diagnosztikai ellenőrzőlista” oldalon 81). oldalon, amelyben megadja a a lefuttatott tesztek és a Dell Diagnostics által kijelzett hibákat (lásd „Dell Diagnostics” oldalon 64).
4. Mellékeljen minden hozzátartozó tárgyat (tápkábel, szoftvert, kézikönyveket stb.) ha hitelre vett terméket szolgáltat vissza.

5. Csomagolja be a visszatérítendő tárgyat az eredeti (vagy egyenértékű) csomagolásba.

 **MEGJEGYZÉS:** A szállítási költségeket Ön állja. Ugyancsak felelős a visszaszállított termék biztosításaért, és vállalja a felelőséget, ha szállítás közben elveszik a termék. A „szállításkor fizetendő” típusú csomagokat nem fogadjuk.

 **MEGJEGYZÉS:** Ha a visszaküldött termék a fent említett követelményeknek nem felel meg, a Dell rakodó dokknál nem fogadják el, és visszaküldik Önhöz.

Mielőtt telefonálna

MEGJEGYZÉS: Készítse elő expressz szervizkódját a telefonhívás előtt. A kód segítségével a Dell automatikus ügyfélszolgálati telefonrendszer hatékonyabban elirányítsa a hívását. A szervizcímke felől is kérdezhetik.

Hol található a szervizcímke és az expressz szervizkód?

A számítógépe szervizcímkeje és expressz szervizkódja egy címkén található számítógépe alján.

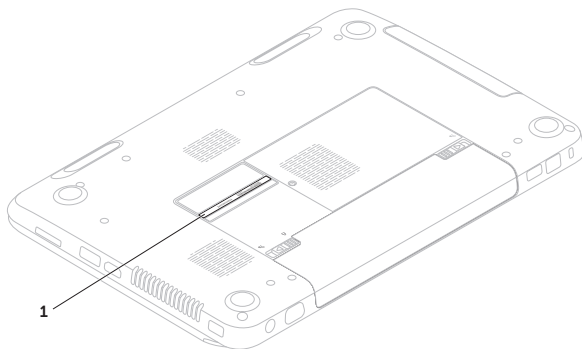

1 Szervizcímke és expressz szervizkód

Ne feledje el kitölteni a következő Diagnosztikai ellenőrzőlistát. Lehetőleg kapcsolja be a számítógépet, mielőtt felhívja a Dell-t, továbbá lehetőség szerint a számítógép közelében található telefonról hívjon. Megkérhetik Önt, hogy beírjon bizonyos parancsokat a billentyűzet segítségével, közvetítsen részletes információkat a művelet közben, vagy, hogy más, csak az Ön számítógépétől lehetséges hibakeresési lépéseket végezzen el. Biztosítsa, hogy a számítógép dokumentációja kéznél van.

Diagnosztikai ellenőrzőlista

- Név:
- Dátum:
- Cím:
- Telefonszám:
- Szervizcímke (a számítógép alsó részén található vonalkód):
- Expressz szervizkód:
- Csereutalvány szám (ha biztosította egy Dell ügyfélszolgálati szakember):
- Operációs rendszer és verziója
- Eszközök:
- Bővítőkétyák
- Kapcsolódva van egy hálózatra? Igen/Nem
- Hálózat, verzió és hálózati adapter
- Programok és verziók

Segítség

Tanulmányozza át az operációs rendszer dokumentációját a számítógép rendszerindító fájljainak meghatározása érdekében. Ha a számítógéphez nyomtató van csatlakoztatva, nyomtassa ki az összes fájlt. Ellenkező esetben rögzítse minden egyes fájl tartalmát, mielőtt felhívna a Dell-t.

- Hibaüzenetek, hangjelzések vagy diagnosztikai kódok:
- A problémák és az elvégzett hibaelhárítási eljárások leírása:

Kapcsolatfelvétel a Dell-lel

Az Egyesült Államok ügyfelei a következő számot hívhatják:
800-WWW-DELL (800-999-3355).



MEGJEGYZÉS: Amennyiben nem rendelkezik aktív internetkapcsolattal, akkor a kapcsolattartási információkat a számlán, nyugtán vagy a Dell termékkatalóguson találhatja.

A Dell számos online és telefonos támogatási és szervizlehetőséget kínál. Ezek rendelkezésre állása országtól és terméktől függ, továbbá lehetséges, hogy bizonyos szolgáltatások nem állnak rendelkezésre az Ön területén.

Kapcsolatfelvétel a Dell-lel értékesítési, műszaki vagy ügyfélszolgálati kérdésekben:

1. Lásd még itt: **dell.com/ContactDell**.
2. Válassza ki országát vagy régióját.
3. Válassza ki a megfelelő szervizelési vagy terméktámogatói hivatkozást, az Ön készülékének megfelelően.
4. Válassza ki az Önnek legkényelmesebb módot a Dell-lel való kapcsolatfelvételhez.

További információk és források

Ha a következőkre lenne szüksége: Lásd:

az operációs rendszer újratelepítése	„Rendszer-visszaállító adathordozó” oldalon 71
diagnosztikai program futtatása a számítógépén	„Dell Diagnostics” oldalon 64
az operációs rendszer újratelepítése	„My Dell Downloads” oldalon 63
további információk a Microsoft Windows operációs rendszerről és annak szolgáltatásairól:	support.dell.com
keresse elő szervizcímkejét/expressz szervizkódját — Használja a szervizcímket a számítógépe azonosításához support.dell.com vagy a műszaki támogatással való kapcsolatfelvétel céljából	a számítógépének alsó részét. „Dell Support Center” oldalon 62
a számítógép frissítése olyan kiegészítő alkatrészekkel, mint egy új merevlemez, elhasználadott vagy meghibásodott alkatrész újratelepítése vagy cseréje	a <i>Szervizelési útmutató</i> a következő címen: support.dell.com/manuals  MEGJEGYZÉS: Bizonyos országokban a számítógép felnyitása és alkatrészeinek cseréje érvénytelenítheti a garanciát. Mielőtt a számítógép belsejében végezne munkálatokat, tekintse át a garanciára és a visszaküldésre vonatkozó feltételeket.

Ha a következőkre lenne szüksége: Lásd:

tekintse át számítógépének biztonságos használatára vonatkozó információkat.

tekintse át a garanciára, felhasználási feltételekre (csak USA), biztonsági utasításokra vonatkozó, továbbá a szabályozó jellegű és ergonómiai információkat, valamint a végfelhasználói licencszerződést

a számítógéphez mellékelt biztonsági információkat, illetve látogasson el a Regulatory Compliance weboldalra a következő címen:

dell.com/regulatory_compliance



keressen illesztőprogramokat és letöltéseket; olvasson fájlokat, műszaki támogatást és terméksúgó eléréseket; ellenőrizze az új rendelkezések állapotátmegoldások, és válaszok gyakori kérdésekre.

support.dell.com

információk és frissítések számítógépével kapcsolatban, illetve haladó szintű műszaki referenciaanyagok szakemberek vagy tapasztalt felhasználók számára

Specifikációk

Ez a fejezet a számítógép telepítéséről, az illesztőprogramok és a számítógép frissítéséről tartalmaz információkat.

 **MEGJEGYZÉS:** Az ajánlatok régióként változhatnak. A számítógépének konfigurációjára vonatkozó bővebb információkért válassza a **Részletes rendszerinformáció** c. szakaszt a Dell Support Centerben. A Dell Support Center indításához kattintson a **Start**  → **All Programok** → **Dell** → **Dell Support Center** → **A Dell Support Center indítása** opcióra.

Számítógép modell

Dell Inspiron N5110

Számítógép információ

Rendszer lapkakészlet	Mobile Intel 6 sorozat
Processzortípusok	Intel Core i3 Intel Core i5 Intel Core i7 Intel Pentium Dual Core

Memória

Memóriamodul csatlakozó	két, felhasználó számára hozzáférhető SODIMM csatlakozó
Memóriamodul kapacitása	1 GB, 2 GB és 4 GB
Minimális memória	2 GB
Maximális memória	8 GB
Lehetséges memória konfigurációk	2 GB, 3 GB, 4 GB, 6 GB és 8 GB

Memória

Memóriatípus 1333 MHz SODIMM
DDR3

 **MEGJEGYZÉS:** A memória frissítésével kapcsolatos információkért tekintse át a *Szervizelési útmutatót* a következő címen: **support.dell.com/manuals**.

Csatolók

Audio egy mikrofon bemenet
csatlakozó és egy
sztereó fejhallgató/
hangszóró csatlakozó

Mini-Card Mini-Card egy full
Mini-Card csatlakozó
(opcionális)
egy fél minikártya-hely

HDMI csatlakozó egy 19 pólusú
csatlakozó

Hálózati adapter egy RJ45 csatlakozó

Csatolók

USB egy 4-tűs USB
2.0-kompatibilis
csatlakozó

kettő 4-tűs USB
3.0-kompatibilis
csatlakozó

Videó egy 15-lyukú
csatlakozó

eSATA egy 7-tűs/4-tűs
eSATA/USB kombinált
csatlakozó PowerShare
funkcióval

memóriakártya-
olvasó egy 8-in-1 csatlakozó

memóriakártya-olvasó

Támogatott kártyák	Secure Digital (SD) memóriakártya Secure Digital Extended Capacity (SDXC) Secure Digital High Capacity (SDHC) Memory Stick (MS) Memory Stick PRO (MS-PRO) MultiMedia kártya (MMC) MultiMedia Card plus (MMC+) xD-Picture kártyák
--------------------	---

Billentyűzet

Billentyűk száma	86 (USA és Kanada); 87 (Európa); 90 (Japán); 87 (Brazília)
------------------	--

Kommunikáció

Modem (opcionális)	külső V.92 56 K USB modem
Hálózati adapter	10/100 Ethernet LAN az alaplapon
Vezeték nélküli	WLAN, WWAN (opcionális), WiMax/ Wi-Fi abgn/agn, és Bluetooth vezeték nélküli technológia (opcionális)/ WiDi opcionális

Audio

Audio vezérlő	IDT 92HD87
Hangszórók	2 x 2 Watt
Hangerő szabályozók	szoftver program menük és médiavezérlők

Video

Diszkrét:

Videóvezérlő	AMD Radeon HD 6470M/7450M
	NVIDIA GeForce GT 525M
Videómemória	512 MB/1 GB DDR3

UMA:

Videóvezérlő	Intel HD Graphics 3000
Videómemória	1.6 GB megosztott memória

Kamera

Kamera felbontás	1.0 megapixel
Kameratípus	szélessávú HD
Videófelbontás	1280 x 720

Képernyő

Típus	15,6 hüvelykes HD WLED TrueLife
Méreték:	
Magasság	193,54 mm (7,62 hüvelyk)
Szélesség	344,23 mm (13,55 hüvelyk)
Átló	396,42 mm (15,60 hüvelyk)
Maximális felbontás	1366 x 768
Frissítési gyakoriság	60 Hz
Működési szög	0° (zárt) - 135°
Vízszintes látószög	40/40
Függőleges látószög	15/30 (H/L)
Képpont távolság	0,252 mm x 0,252 mm

Specifikációk

Érintőpanel (érintőpad)

X/Y pozíció felbontás (grafikus)	240 cpi
Méret:	
Magasság	56 mm (2,20 hüvelyk)
Szélesség	100 mm (3,94 hüvelyk)

Akkumulátor

6-cellás "smart" lítium-ion:

Magasság	22,80 mm (0,90 hüvelyk)
Szélesség	214 mm (8,43 hüvelyk)
Mélység	57,64 mm (2,27 hüvelyk)
Tömeg	0,34 kg

9-cellás "smart" lítium-ion:

Magasság	22,80 mm (0,90 hüvelyk)
----------	-------------------------

Akkumulátor

Szélesség	214 mm (8,43 hüvelyk)
Mélység	78,76 mm (3,10 hüvelyk)
Tömeg	0,52 kg
Tápfeszültség	11.1 VDC
Töltési idő (hozzávetőleges)	4 óra (kikapcsolt számítógép esetén)
Működési idő	Az akkumulátor üzemideje a működési feltételektől függ
Gombelem	CR-2032

Fizikai

Magasság	30,70 mm - 35,28 mm (1,21 hüvelyk- 1,39 hüvelyk)
Szélesség	376 mm (14,8 hüvelyk)

Fizikai

Mélység	260,20 mm (10,24 hüvelyk)
Súly (6-cellás elemmel és optikai meghajtóval)	kevesebb mint 2,54 kg-ra konfigurálható

Hálózati adapter

 **MEGJEGYZÉS:** Csak az Ön számítógépének megfelelő AC adaptert használjon. Tekintse át a számítógépéhez mellékelt biztonsági információkat.

Bemenő feszültség	100-240 VAC
Áramfelvétel (maximális)	1,5 A/1,6 A/1,7 A/ 2,3 A/2,5 A
Bemeneti frekvencia	50-60 Hz

Hálózati adapter

Kimeneti teljesítmény	65 W/90 W/130 W	
Kimenő áramerősség:		
65 W	3,34 A	
90 W	4,62 A	
130 W	6,7 A	
Névleges tápfeszültség	19,5 VDC	
Hőmérséklet tartomány:		
Üzemi	0° - 40°C (32° - 104°F)	
Tárolás	-40° - 70°C (-40° - 158°F)	

Számítógép környezet

Hőmérséklet tartomány:

Üzemi	0° - 35°C (32° - 95°F)
Tárolás	-40° - 65°C (-40° - 149°F)

Relatív páratartalom (maximum):

Üzemi	10% és 90% között (nem lecsapódó)
Tárolás	5% és 95% között (nem lecsapódó)

Maximális rázkódás (a felhasználói környezetet stimuláló, véletlenszerű rázkódási spektrumot használva):

Üzemi	0,66 GRMS
Nem-működő	1.30 GRMS

Számítógép környezet

Maximális ütés (üzemelés közben – futó Dell Diagnostics programmal mérve 2-ms fél szinusz impulzussal; üzemelésen kívül – a merevlemez fejnyugtató állapotában mérve, 2 ms fél szinusz impulzussal):

Üzemi	110 G
Nem-működő	160 G

Magasság (maximum):

Üzemi	-15,2 - 3048 m (-50 - 10,000 ft)
Tárolás	-15,2 - 10668 m (-50 - 35,000 ft)

Levegőszennyeződési szint G2 vagy alacsonyabb, az ISA-S71.04-1985 definíciója szerint

Függelék

Információ a NOM, a Hivatalos Mexikói Szabvány számára (csak Mexikó)

Az ebben a dokumentumban szereplő eszközökkel kapcsolatban adott információk megfelelnek a Hivatalos Mexikói Szabvány követelményeinek (NOM):

Importálja:

Dell México S.A. de C.V.

Paseo de la Reforma 2620 – Flat 11°

Col. Lomas Altas

11950 Mexikó, D.F.

Modellszám	Tápfeszültség	Frekvencia	Energiafogyasztás	Kimenő feszültség	Kimeneti intenzitás
P17F	100-240 V	50-60 Hz	1,5 A/1,6 A/ 1.7 A/2.3 A/2.5 A	19,5 V egyenfeszültség	3,34 A/ 4,62 A/ 6,7 A

A részletekről tanulmányozza át a számítógéphez mellékelt biztonsági információkat.

További biztonsági jellegű információkért látogasson el a [dell.com/regulatory_compliance](https://www.dell.com/regulatory_compliance) weboldalra.

Tárgymutató

A

- állapotjelző lámpa **29**
- áramellátási problémák, megoldásuk **56**
- áramellátást jelző fény **29**
- a számítógép tulajdonságai **50**
- A vészkilökő lyuk használata **40**
- az optikai meghajtó használata **40**

B

- biztonsági mentés és visszaállítás **51**

C

- csatlakozás
 - az internetre **17**

D

- DataSafe Local Backup

- Basic **69**
- Professional **70**

- DellConnect **75**
- Dell gyári alapbeállítás visszaállítása **72**
- Dell Stage **52**
- Dell Support Center **62**
- Diagnosztikai ellenőrzőlista **81**
- DVD-k, lejátszás és rögzítés **50**

E

- érintőpad
 - funkciók **36**
- Érintőpad
 - mozdulatok **36**
- eSATA csatlakozó **23**

F

- FTP bejelentkezés, névtelen **76**

G

Garanciális visszaküldések **78**
gyári alapbeállítás visszaállítása **72**

H

hálózati kapcsolat
javítása **56**
hardveres problémák
vizsgálata **64**
hardver hibaelhárító **64**
HDMI csatlakozó **23**
Hosszabbítók használata **6**

I

illesztőprogramok és letöltések **85**
internetkapcsolat **17**
internetszolgáltató (ISP) **17**

K

kapcsolatfelvétel a Dell-lel **80**
Kapcsolatfelvétel a Dell-lel online **82**

M

memóriaproblémák megoldása **58**
merevlemez működését jelző **29**
műszaki segítségnyújtás
e-mail címek **76**

O

optikai meghajtó
vészkilökő gomb **40**

P

problémák, megoldásuk **54**

R

rendszer-újratelepítési opciók **66**
rendszer-visszaállítás **67**

Tárgymutató

rendszer-visszaállító adathordozó **71**

S

saját rádióadókkal játszhat és újakat **50**

SIM kártya telepítése **12**

specifikációk **86**

súgó

és támogatás kérése **74**

számítógép telepítése **5**

szellőzés, biztosítása **5**

szervizcímke

megtalálása **80**

szoftveres problémák **58, 59**

szolgáltatások **50**

T

telepítés, mielőtt hozzátána **5**

termékek szállítása

javításra **78**

Termékinformáció és beszerzés **77**

terméktámogatás világszerte **75**

További források **84**

további információk **84**

U

ügyfélszolgálat **75**

V

vezetékes hálózat

hálózati kábelc, csatlakoztatás **7**

vezeték nélküli hálózat

csatlakoztatás **14**

problémák **55**

W

Windows Mobility Center **38**

Kínában nyomtatva.

Újrahasznosított papírra nyomtatva.

www.dell.com | support.dell.com



02MTMTA03